

POOLEX

Silent Max

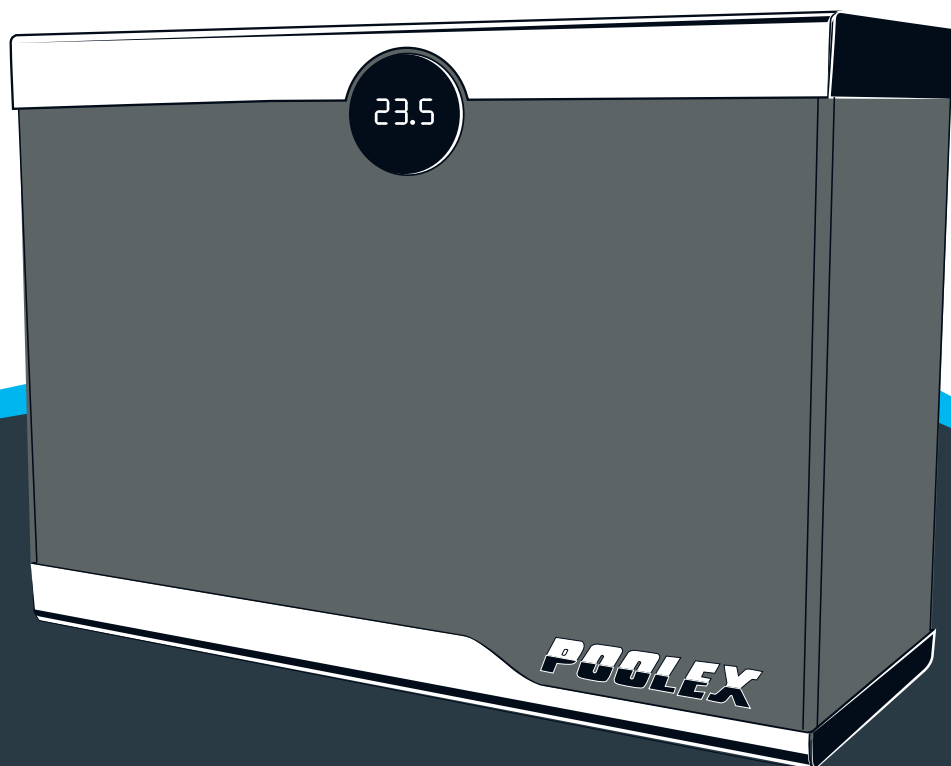

MANUAL DE USUARIO Y DE INSTALACIÓN
para bomba de calor

Advertencia



ATENCIÓN: ESTA BOMBA DE CALOR CONTIENE UN GAS REFRIGERANTE INFLAMABLE R32.

Cualquier intervención en el circuito de refrigerante debe ser realizada por personal especializado o cualificado.

Antes de realizar cualquier trabajo de mantenimiento o reparación en dicha bomba de calor se debe leer detenidamente las siguientes recomendaciones necesarias para un trabajo seguro.

1. Procedimiento de trabajo

El trabajo debe llevarse a cabo de acuerdo con un procedimiento definido, para minimizar el riesgo de presencia de gases o vapores inflamables durante la ejecución de los trabajos.

2. Área de trabajo general.

Todas las personas en el área deben ser informadas de la naturaleza del trabajo a realizar. Evite trabajar en un espacio confinado y sin ventilación apropiada. El lugar alrededor del área de trabajo debe estar dividido y asegurado, se debe prestar especial atención a las fuentes cercanas de calor o equipos que puedan producir arcos eléctricos, llamas, incendios...etc.

3. Riesgo de explosión o incendio.

Está totalmente prohibido utilizar una fuente de calor, llama o chispa eléctrica cerca de la bomba de calor, piezas o tuberías que contengan o hayan contenido refrigerante inflamable R32. Todas las fuentes de ignición deben encontrarse lo suficientemente retiradas del lugar de instalación, reparación o tratamiento de eliminación del gas refrigerante, durante un proceso de mantenimiento o reparación existe la posibilidad de que se libere gas refrigerante inflamable en el área circundante. Por lo que se aconseja verificar el entorno antes de realizar cualquier trabajo en el equipo y asegurarse de que no existe riesgo de explosión o ignición. Se recomienda **NO FUMAR** cerca del equipo, tampoco es aconsejable fumar mientras se realizan trabajos de mantenimiento o reparación ya que existe un alto riesgo de explosión o incendio, que podría desencadenar con el hipotético resultado de lesiones graves e incluso riesgo de muerte. Deben colocarse carteles de «No fumar». En el recinto

4. Verificación de la presencia de refrigerante.

Se debe revisar el espacio con un detector de refrigerante adecuado antes y durante el trabajo para asegurarse de que no haya gas refrigerante potencialmente inflamable. Asegúrese de que el equipo de detección de fugas utilizado sea adecuado para refrigerantes inflamables, es decir, que no produzca chispas, que esté debidamente sellado o que tenga seguridad interna.

5. Presencia de extintor de incendios.

Si se debe realizar un trabajo en el circuito de refrigeración o en cualquier pieza asociada, debe tener a mano el equipo de extinción de incendios adecuado. Instale un extintor de polvo seco o CO2 cerca del lugar de trabajo.

6. Zona ventilada.

Asegúrese de que el área de trabajo esté al aire libre o que esté se encuentre con la ventilación apropiada, antes de realizar cualquier trabajo en el circuito de refrigeración se debe mantener y asegurar una renovación de aire continua, ya que existe riesgo grave para su salud o la salud de cualquier operario.

7. Controles electrónicos o eléctricos del circuito de refrigeración.

Cuando se deba reemplazar un componente electrónico o eléctrico este debe ser el adecuado para el propósito previsto del reemplazado y cumplir las especificaciones apropiadas. Solo se pueden utilizar componentes o recambios suministrados y testeados por el fabricante. En caso de duda, consultar al servicio técnico del fabricante.

8. Verificación y montaje de componentes electrónicos o eléctricos en el circuito refrigerante.

La reparación, sustitución o mantenimiento de componentes electrónicos o eléctricos del circuito refrigerante deben ser realizados por personal cualificado que conozcan los controles de seguridad iniciales y procedimientos de inspección de seguridad de dichos componentes. Si se detecta un defecto en cualquier componente que pueda comprometer la seguridad física o poner en riesgo la salud de cualquier persona o usuario del equipo, se debe desconectar inmediatamente de la fuente de alimentación el equipo. No volver a conectar hasta que el problema haya sido resuelto.

Seguir las siguientes recomendaciones de control antes de realizar cualquier trabajo de mantenimiento o sustitución de cualquier componente:

- El equipo debe estar desconectado de cualquier fuente de alimentación.
- Los condensadores deben ser descargados: esto debe hacerse de manera segura para evitar la posibilidad de chispas.
- No se debe exponer los componentes electrónicos, eléctricos ni el cableado al gas refrigerante: durante la carga, recuperación o purga del sistema de gas refrigerante.
- El equipo debe estar protegido y debe verificarse si hay continuidad de puesta a tierra.

Gracias

Estimado cliente,

Gracias por adquirir este artículo y por confiar en nuestros productos, que son el fruto de muchos años de investigación en el campo del diseño y la producción de bombas de calor para piscinas. Nuestro propósito es ofrecerle un producto de una calidad y un resultado excepcionales.

Hemos elaborado este manual con sumo cuidado para que pueda sacar el máximo provecho a su bomba de calor Poolex.

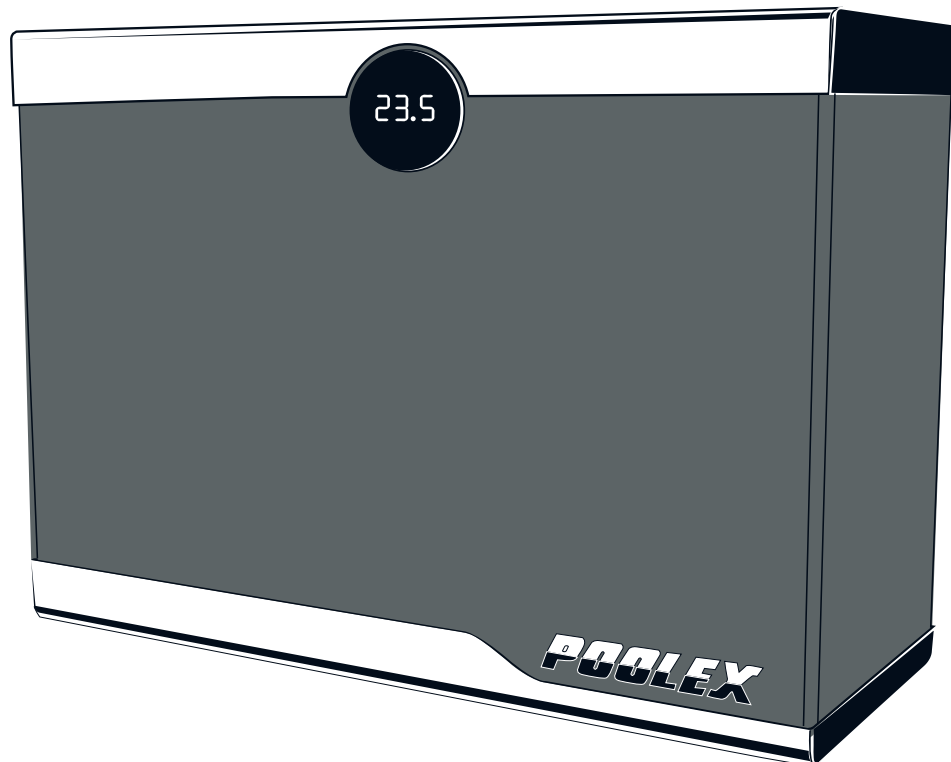



LÉALO CON ATENCIÓN



Estas instrucciones de instalación forman parte esencial del producto y deben entregarse al instalador. Una vez instalado el producto, el usuario deberá guardarlas. En caso de perder el manual, consulte el sitio web :

www.poolex.es

Las instrucciones y recomendaciones recogidas en este manual deben leerse con atención y comprenderse, puesto que contienen información muy útil sobre el funcionamiento y la manipulación segura de la bomba de calor. **Guarde este manual en un lugar accesible su futura consulta.**

La instalación debe ser realizada por un profesional cualificado, de acuerdo con la normativa vigente y con las instrucciones del fabricante. Un error de instalación podría provocar daños físicos a personas o animales, así como un daño mecánico del que el fabricante no se hace responsable en ningún caso.

Una vez desembalada la bomba de calor, compruebe su contenido para informar de cualquier daño.

Antes de conectar la bomba de calor, compruebe que la información que contiene este manual es compatible con las condiciones de instalación reales, y que no exceda de los límites máximos autorizados para este producto en concreto.

En caso de defecto o mal funcionamiento de la bomba de calor, corte la fuente de alimentación y no intente reparar el fallo.

Las reparaciones deben ser realizadas únicamente por la empresa de servicio técnico autorizada y con piezas de repuesto originales. El incumplimiento de las cláusulas anteriores podría impedir el funcionamiento seguro de la bomba de calor.

Para garantizar la eficiencia y el buen funcionamiento de la bomba de calor es importante realizar un mantenimiento periódico de acuerdo con las instrucciones adjuntas.

En el caso de que la bomba de calor sea vendida o traspasada, asegúrese siempre de que se entrega toda la documentación técnica al nuevo propietario junto con el equipo.

Esta bomba de calor está diseñada exclusivamente para calentar una piscina. Cualquier otro uso se considerará inapropiado, incorrecto e, incluso, peligroso.

Toda responsabilidad contractual o no contractual del fabricante o distribuidor se considerará nula cuando se refiera a un daño provocado por errores de operación o de instalación, o por el incumplimiento de las instrucciones que acompañan a este manual o de las normas de instalación aplicables al equipo descrito en este documento.

Índice

1.	Generalidad	6
1.1	Condiciones generales de entrega	6
1.2	Instrucciones de seguridad	6
1.3	Tratamiento de aguas	7
2.	Descripción	8
2.1	Contenidos del paquete	8
2.2	Principales características	8
2.3	Características técnicas	9
2.4	Dimensiones del dispositivo	10
2.5	Vista en despiece ordenado	11
3.	Instalación	12
3.1	Requisito previo	12
3.2	Localización	12
3.3	Diagrama de instalación clásico	13
3.4	Conexión del kit de drenaje de condensados	13
3.5	Instalación del dispositivo en soportes silenciosos.	13
3.6	Conexión hidráulica	14
3.7	Instalación eléctrica	16
3.8	Conexión eléctrica	17
4.	usar	18
4.1	Caja de control	18
4.2	Arranque y bloqueo	19
4.3	Modos de funcionamiento	19
4.4	Ajuste de la temperatura de consigna	20
4.5	Poniendo el reloj	20
4.6	Configuración del tiempo de encendido / apagado	21
4.7	Activación / desactivación de los grupos On / Off	21
4.8	Descargar e instalar la aplicación Smart Life.	22
4.9	Configuración de la aplicación	23
4.10	Emparejamiento de la bomba de calor	25
4.10.1	Modo EZ	25
4.11	Control	26
5.	Puesta en servicio	28
5.1	Puesta en servicio	28
5.2	Control de una bomba de circulación	28
5.3	Usando el manómetro	29
5.4	protección contra las heladas	29
6.	Mantenimiento y conservación	30
6.1	Mantenimiento y conservación	30
6.2	Invernada	30
7.	Solución de problemas	31
7.1	Averías y anomalías	31
7.2	Configuración avanzada para valores de estado	31
7.3	Lista de anomalías	32
8.	Reciclaje	33
8.1	Reciclaje de la bomba de calor	33
9.	Garantía	34
9.1	Condiciones generales de garantía	34
10.	Apéndices	35
10.1	Diagramas de cableado de la placa electrónica	35
10.2	Valores predeterminados	36
10.3	Parámetros principales	38

1. Generalidades

1.1 Condiciones generales de entrega

Todo el equipo, aun cuando se transporte «franco de porte y embalaje», se entrega por cuenta y riesgo del destinatario.

El responsable de la recepción del equipo debe llevar a cabo una inspección visual para detectar cualquier daño sufrido por la bomba de calor durante su transporte (sistema de refrigeración, paneles de la carcasa, caja de control eléctrico, marco, etc.). Asimismo, debe escribir en la nota de entrega del transportista los comentarios relativos al daño sufrido durante el transporte y confirmárselos al transportista por carta certificada en el plazo de 48 horas.

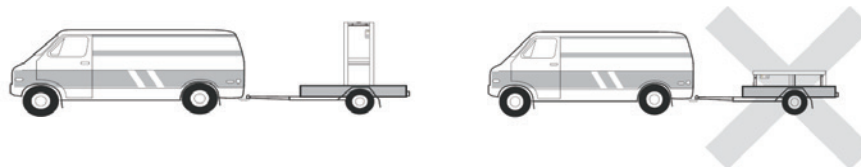

El equipo debe almacenarse y transportarse en todo momento en posición vertical sobre un paletín, y en su embalaje original. En caso de guardarse o transportarse en posición horizontal, espere un mínimo de 24 horas antes de encenderlo.

1.2 Instrucciones de seguridad



ADVERTENCIA: Lea atentamente las instrucciones de seguridad antes de usar el equipo. Las siguientes instrucciones son fundamentales para la seguridad, por lo que deben cumplirse estrictamente.

Durante la instalación y el mantenimiento

Los servicios de instalación, puesta en marcha, mantenimiento y reparación solo podrán ser realizados por un técnico especializado y en cumplimiento de las normas vigentes.

Antes de manipular o realizar cualquier trabajo en el equipo (instalación, puesta en marcha, uso, mantenimiento), el responsable debe conocer todas las instrucciones contenidas en el manual de instalación de la bomba de calor, así como sus especificaciones técnicas.

No instale nunca el equipo cerca de una fuente de calor, materiales combustibles o el conducto de entrada de aire de un edificio.

Si la instalación no se realiza en un lugar con acceso restringido, deberá colocarse una rejilla para proteger la bomba de calor.

No pise las tuberías mientras se llevan a cabo trabajos de instalación, reparación o mantenimiento, a riesgo de sufrir quemaduras graves.

Para evitar quemaduras graves, antes de empezar a trabajar con el sistema de refrigeración apague la bomba de calor y espere varios minutos para instalar los sensores de temperatura y de presión.

Compruebe el nivel del refrigerante cuando realice el mantenimiento de la bomba de calor.

Compruebe que los interruptores de presión alta y baja estén correctamente conectados al sistema de refrigeración y que apaguen el circuito eléctrico si se disparan durante la inspección anual para la detección de fugas.

Compruebe que no hay señales de corrosión ni manchas de aceite alrededor de las piezas del sistema de refrigeración.

1. Generalidades

Durante el uso

Para evitar lesiones graves, no toque nunca el ventilador mientras esté en funcionamiento.

Mantenga la bomba de calor fuera del alcance de los niños para evitar las lesiones graves que pueden ocasionar las cuchillas del intercambiador del calor.

Jamás encienda el equipo si la piscina está vacía o si la bomba de circulación está parada.

Compruebe el caudal de agua todos los meses y limpie el filtro cuando sea necesario.

Durante la limpieza

Desconecte el equipo de la fuente de alimentación.

Cierre las válvulas de entrada y salida de agua.

No introduzca ningún objeto en los orificios de entrada o salida de agua o de aire.

No aclare el equipo con agua.

Durante las reparaciones

Las reparaciones del sistema de refrigeración deben realizarse siguiendo las normas de seguridad vigentes.

Los trabajos de soldadura fuerte deberían ser realizados por un soldador cualificado.

Para sustituir un componente del sistema de refrigeración defectuoso, utilice solo piezas homologadas por nuestro departamento técnico.

En caso de reemplazo de la tubería, solo se puede usar tubería de cobre que cumpla con las normas del país para la resolución de problemas.

Cuando se realicen pruebas de presión para la detección de fugas:

Para evitar el riesgo de incendio o explosión, no utilice nunca oxígeno ni aire seco.

Utilice nitrógeno deshidratado o una mezcla de nitrógeno y refrigerante.

La presión de prueba alta y baja no debe superar los 42 bares.

1.3 Tratamiento del agua

Las bombas de calor Poolex para piscinas pueden usarse con todo tipo de sistemas de tratamiento de agua.

No obstante, es imprescindible que el sistema de tratamiento de agua (con bombas dosificadoras de cloro, pH, bromo o electrólisis de sal) se instale después que la bomba de calor en el circuito hidráulico.

Para evitar que la bomba de calor se deteriore, el Ph del agua debe mantenerse entre 6,9 y 8,0.

2. Descripción

2.1 Contenido del paquete

- ✓ Bomba de calor Poolex
- ✓ 2 conectores hidráulicos de entrada/salida (50mm de diámetro)
- ✓ Este manual de usuario y de instalación
- ✓ Kit de evacuación de condensados
- ✓ **Carcasa para proteger la bomba en invierno**
- ✓ **4 almohadillas antivibraciones** (no se incluyen fijaciones)

2.2 Características generales

Una bomba de calor Poolex tiene las siguientes características:

- ◆ Certificación CE y cumplimiento con la directiva europea RoHS.
- ◆ Alto rendimiento con un ahorro energético de hasta el 80% en comparación con otros sistemas de calentamiento convencionales.
- ◆ Refrigerante R32 limpio, eficiente y respetuoso con el medio ambiente.
- ◆ Compresor fiable de marca superior y alto rendimiento.
- ◆ Amplio evaporador de aluminio hidrofílico para uso a temperaturas bajas.
- ◆ Mando a distancia intuitivo y de fácil manejo.
- ◆ Carcasa ABS muy resistente, con tratamiento anti-UV y de fácil mantenimiento.
- ◆ Diseño silencioso.
- ◆ Doble sistema anticongelante para evitar los daños provocados por la escarcha:
 - Revolucionario intercambiador con sistema anticongelante patentado.
 - Sistema de control inteligente para conservar las tuberías y el liner sin necesidad de vaciar la piscina en invierno.

2. Descripción

2.3 Especificaciones técnicas

		Poolex Silent Max		
Condiciones de las pruebas		80	125	150
Aire ⁽¹⁾ 26°C Agua ⁽²⁾ 26°C MODO INVERTER	Calefacción (kW)	2.46~7.45	2.2~12.3	2.4~15.0
	Consumo (kW)	1.3-0.18	1.93-0.22	2.35-0.25
	COR (Coeficiente de rendimiento)	13.5-6.1	16.5-6.4	16.6-6.5
Aire ⁽¹⁾ 26°C Agua ⁽²⁾ 26°C MODO SILENCIO	Calefacción (kW)	4.40~2.46	6.4~2.2	8.6~2.4
	Consumo (kW)	0.32-0.23	0.39-0.26	0.52-0.23
	COR (Coeficiente de rendimiento)	13.5-10.4	16.5-10.2	16.6-10.5
Aire ⁽¹⁾ 15°C Agua ⁽²⁾ 26°C MODO INVERTER	Calefacción (kW)	6.0-1.4	9.05-1.6	11.2-1.9
	Consumo (kW)	1.3-0.18	1.93-0.22	2.35-0.25
	COR (Coeficiente de rendimiento)	7.5-4.6	7.2-4.7	7.6-4.8
Aire ⁽¹⁾ 15°C Agua ⁽²⁾ 26°C MODO SILENCIO	Calefacción (kW)	3.2-1.35	4.8-1.6	6.5-1.9
	Consumo (kW)	0.43-0.21	0.67-0.25	0.86-0.29
	COR (Coeficiente de rendimiento)	7.5-6.5	7.2-6.5	7.6-6.6
Aire ⁽¹⁾ 15°C Agua ⁽²⁾ 26°C MODO FIXO	Calefacción (kW)	6,0	9,05	11,2
	Consumo (kW)	1,30	1,93	2,35
	COR (Coeficiente de rendimiento)	4,6	4,7	4,8
Aire ⁽¹⁾ 35°C Agua ⁽²⁾ 27°C	Puissance de refroidissement (kW)	3.4-1.1	4.8-1.8	5.5-2.1
	Consumo (kW)	0.81-0.28	1.3-0.32	1.57-0.40
	EER (índice de eficiencia energética)	3,86	3,5	3,4
Potencia máxima (kW)		1.7	2.6	3.2
Corriente máxima (A)		8	13	14
Alimentación		220~240V / 50Hz		
Protección		IPX4		
Rango de temperatura de calentamiento		15°C~40°C		
Rango de temperatura de enfriamiento		8°C~28°C		
Rango de funcionamiento		-7°C~43°C		
Dimensiones de la unidad L x W x H (mm)		870×355×647	975×376×647	1040×406×747
Peso de la unidad (kg)		46	56	72.5
Nivel de presión acústica a 1m (dBA) ⁽³⁾		<37~<49	<38~50	<39~51
Nivel de presión acústica a 10m (dBA) ⁽³⁾		<19~<28	<19~<29	<20~<30
Conexión hidráulica (mm)		PVC 50mm		
Intercambiador de calor		Cuve PVC et Serpentin Titane		
Caudal mínimo / máxima de agua (m³/h)		2~4	4~6	5~7
Marca del compresor		Toshiba		
Tipo de compresor		Helmetic Rotary DC inverter compressor		
Refrigerante		R32		
Volume de réfrigérant (kg)		0.35	0.65	0.80
Pérdida de carga (mCE)		1.1	1.1	1.1
Mando a distancia		Écran de contrôle LCD		
Modo		Eco Booster & Eco Silence (Inverter) / Chauffage / Refroidissement		

Las especificaciones técnicas de nuestras bombas de calor se indican a modo meramente informativo. La empresa se reserva el derecho a efectuar cambios sin previo aviso.

¹ Temperatura ambiente

² Temperatura inicial del agua

³ Ruido a 1 m, a 4 m y a 10 m conforme con las Directivas EN ISO 3741 y EN ISO 354

⁴ Calculado para una piscina privada a ras de suelo protegida con una cubierta de burbujas.

2. Descripción

2.4 Dimensiones de la unidad

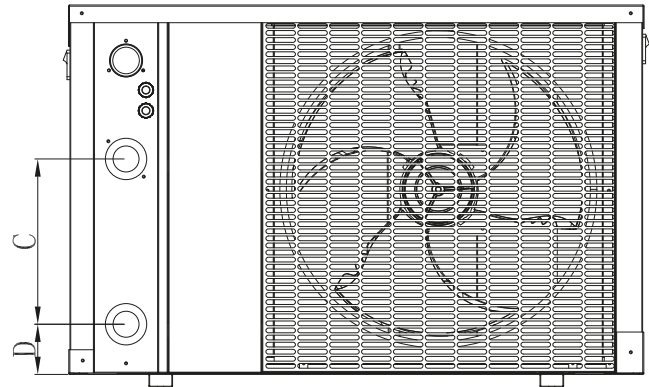
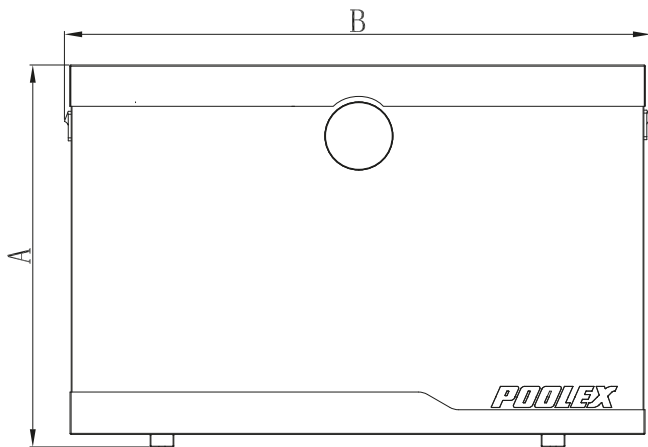

Dimensiones en mm

Model	80	125	155
A	647	647	747
B	893	993	1064
C	260	280	367
D	75	85	74
E	582	662	713
F	875	975	1044
G	362	382	412

2. Descripción

2.5 Vista en despiece

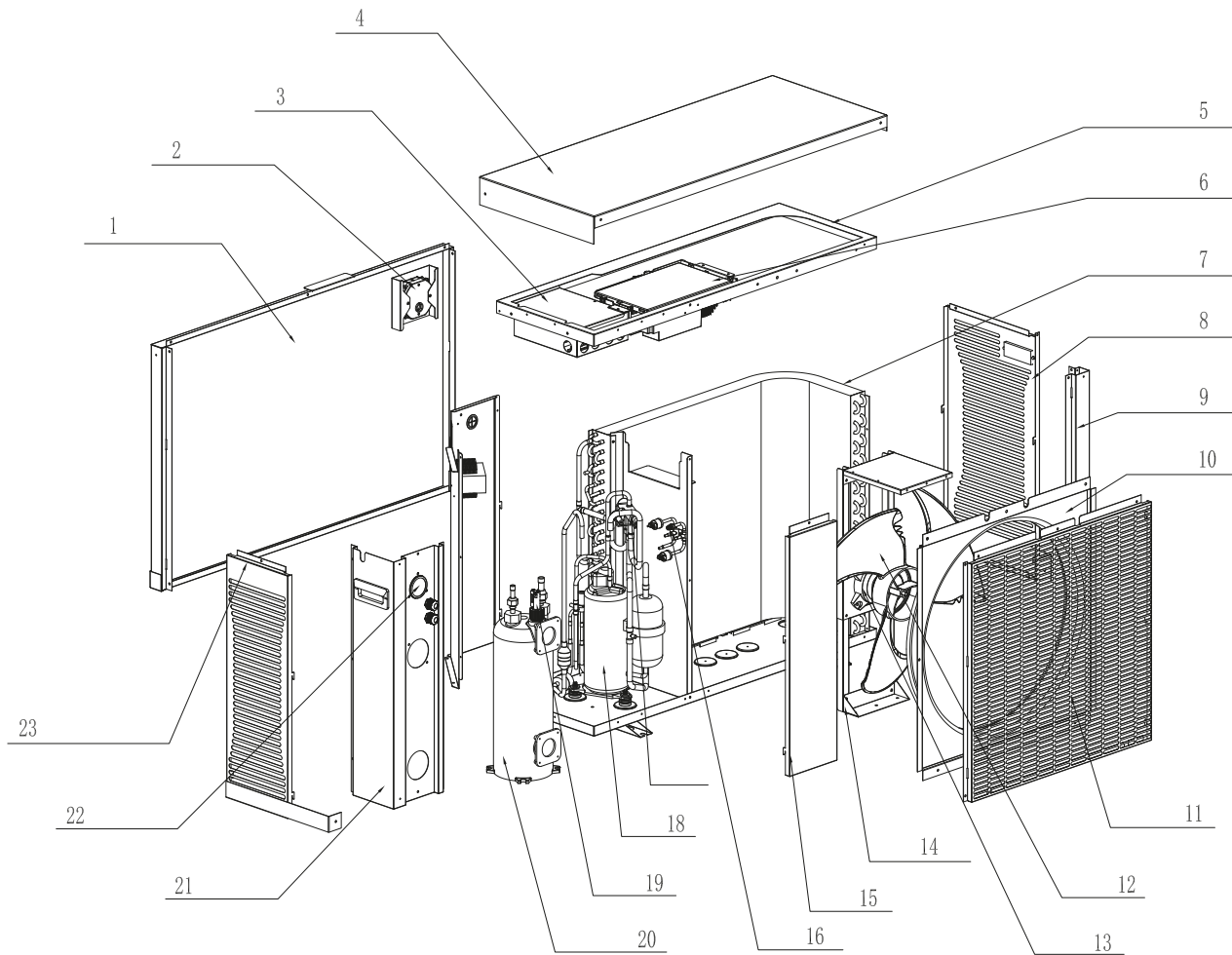

- | | |
|--|-----------------------------|
| 1. Panel frontal | 13. Motor del ventilador |
| 2. Panel de control | 14. Soporte del ventilador |
| 3. Cubierta de la caja eléctrica | 15. Panel posterior |
| 4. Panel superior | 16. Válvula de una vía |
| 5. Soporte | 17. Válvula de 4 vías |
| 6. Caja de control eléctrico | 18. Compresor |
| 7. Evaporador | 19. Sensor de flujo |
| 8. Rejilla de protección izquierda | 20. Intercambiador de calor |
| 9. Bastidor de montaje | 21. Soporte trasero derecho |
| 10. deflector de aire | 22. Manómetro |
| 11. Rejilla de protección del ventilador | 23. Panel derecho |
| 12. Cuchilla del ventilador | |

3. Instalación



ADVERTENCIA: La instalación debe ser realizada por un técnico cualificado.

Esta sección se incluye a título meramente informativo y debe comprobarse y adaptarse cuando sea necesario a las condiciones reales de la instalación.

3.1 Requisitos previos

Equipo necesario para la instalación de la bomba de calor:

Cable de alimentación adecuado para los requisitos de potencia de la unidad.

Un kit de derivación y un juego de tubos de PVC adecuados para la instalación, además de decapante, adhesivo de PVC y lija.

Un juego de tacos y tornillos de expansión para fijar la unidad a su soporte.

Recomendamos que conecte la unidad a su instalación mediante tuberías flexibles de PVC para reducir la transmisión de vibraciones.

Pueden utilizarse tornillos de fijación apropiados para elevar la unidad.

3.2 Localización

Siga las siguientes reglas a la hora de elegir la localización de la bomba de calor.

1. La futura ubicación de la unidad debe ser fácilmente accesible para su buena manipulación y mantenimiento.
2. Debe instalarse en el suelo, idealmente fijada sobre una superficie nivelada de hormigón. Compruebe que el suelo es suficientemente estable y capaz de soportar el peso de la unidad.
3. Deberá colocarse un dispositivo de drenaje cerca de la unidad para proteger la zona en la que se instale.
4. En caso necesario, la unidad puede elevarse utilizando almohadillas elevadoras diseñadas para soportar su peso.
5. Compruebe que la unidad está bien ventilada, que la salida de aire no esté orientada hacia las ventanas de edificios colindantes y que el aire de escape no pueda volver. Además, deje espacio suficiente alrededor de la unidad para los trabajos de puesta en servicio y mantenimiento.
6. La unidad no debe instalarse en una zona expuesta a gasolina, gases inflamables, productos corrosivos o componentes sulfurados ni cerca de equipos de alta frecuencia.
7. Para evitar salpicaduras de barro, no instale la unidad cerca de una carretera o camino.
8. Para no ocasionar molestias a los vecinos, compruebe que la unidad esté orientada hacia la zona menos sensible al ruido.
9. Mantenga la unidad fuera del alcance de los niños en la medida de lo posible.

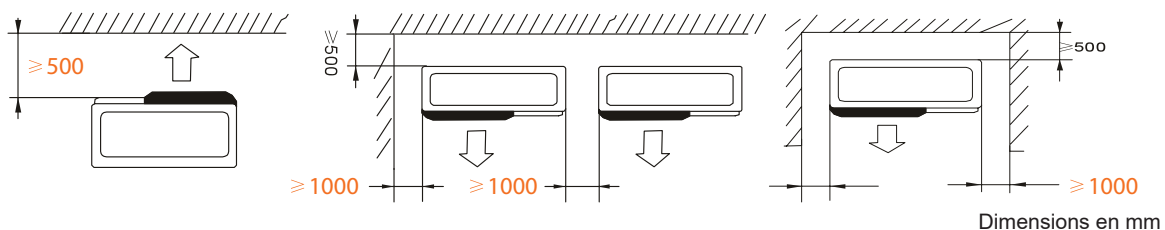

No coloque ningún objeto a menos de 0.5m de distancia por delante de la bomba de calor.
Deje un espacio libre de 1 m a los lados de la bomba de calor.

No deje ningún obstáculo por encima ni por delante de la unidad.

3. Instalación

3.3 Esquema de la instalación

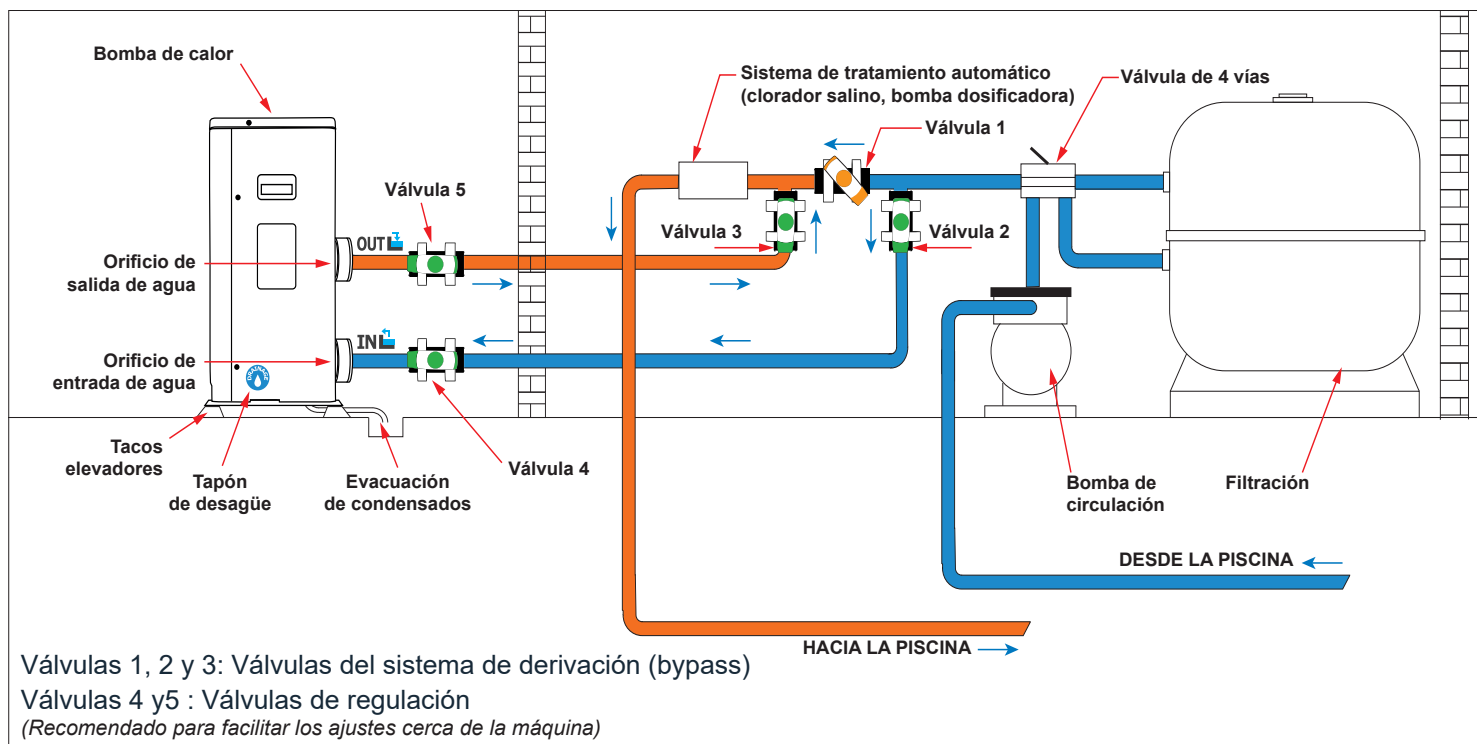

Llave



Válvula parcialmente abierta



Válvula abierta

3.4 Conexión del kit de evacuación de condensados

Mientras está en funcionamiento, la bomba de calor produce una condensación. Ello provocará una cantidad más o menos grande de agua residual, en función del grado de humedad. Para canalizar este flujo de agua le recomendamos que instale el kit de evacuación de condensados.

¿Cómo se instala el kit de evacuación de condensados?

Instale la bomba de calor, elevándola al menos 10 cm mediante las almohadillas sólidas y resistentes al agua y, a continuación, empalme la tubería de evacuación al orificio que encontrará debajo de la bomba.

3.5 Instalación de la Gomas antivibraciones

Para reducir la contaminación acústica relacionada con las vibraciones de la bomba de calor, esta debe instalarse sobre unas almohadillas que absorben dichas vibraciones.

Para hacerlo solo tiene que colocar una almohadilla entre cada una de las patas de la unidad y su soporte y, a continuación, fijar la bomba de calor al soporte con los tornillos adecuados.

3. Instalación



ADVERTENCIA: La instalación debe ser realizada por un técnico cualificado.

Esta sección se incluye a título meramente informativo y debe comprobarse y adaptarse cuando sea necesario a las condiciones reales de la instalación.

3.6 Conexión hidráulica

Montaje del sistema de derivación

La bomba de calor debe conectarse a la piscina mediante un sistema de derivación.

Un sistema de derivación está formado por 3 válvulas que regulan el caudal que circula por la bomba de calor.

Durante los trabajos de mantenimiento, el sistema de derivación permite aislar la bomba de calor del resto del sistema sin interrumpir la instalación.

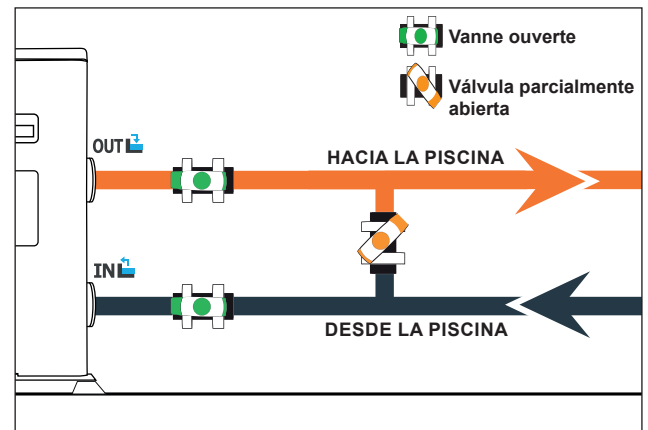

Conexión hidráulica con el kit de derivación



ADVERTENCIA: No haga circular agua por el circuito hidráulico hasta que transcurran 2 horas desde la aplicación del adhesivo.

Paso 1 : Corte las tuberías según necesite.

Paso 2 : Realice un corte recto y perpendicular en las tuberías de PVC con una sierra.

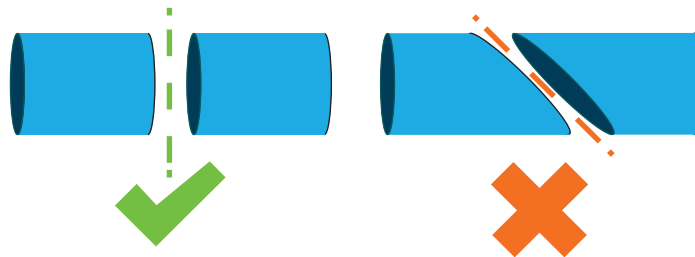

Paso 3 : Monte el circuito hidráulico sin conectarlo para comprobar que encaja perfectamente en su instalación; a continuación, desmonte las tuberías que deba conectar.

Paso 4 : Lime con papel de lija los extremos de las tuberías cortadas.

Paso 5 : Aplique decapante en los extremos de las tuberías que haya que conectar.

Paso 6 : Aplique el adhesivo en el mismo lugar.

Paso 7 : Ensamble las tuberías.

Paso 7 : Limpie los restos de adhesivo que queden en el PVC.

Paso 8 : Deje secar durante al menos 2 horas antes de introducir el circuito hidráulico en el agua.

3. Instalación

Montaje del sistema de derivación para una bomba de calor

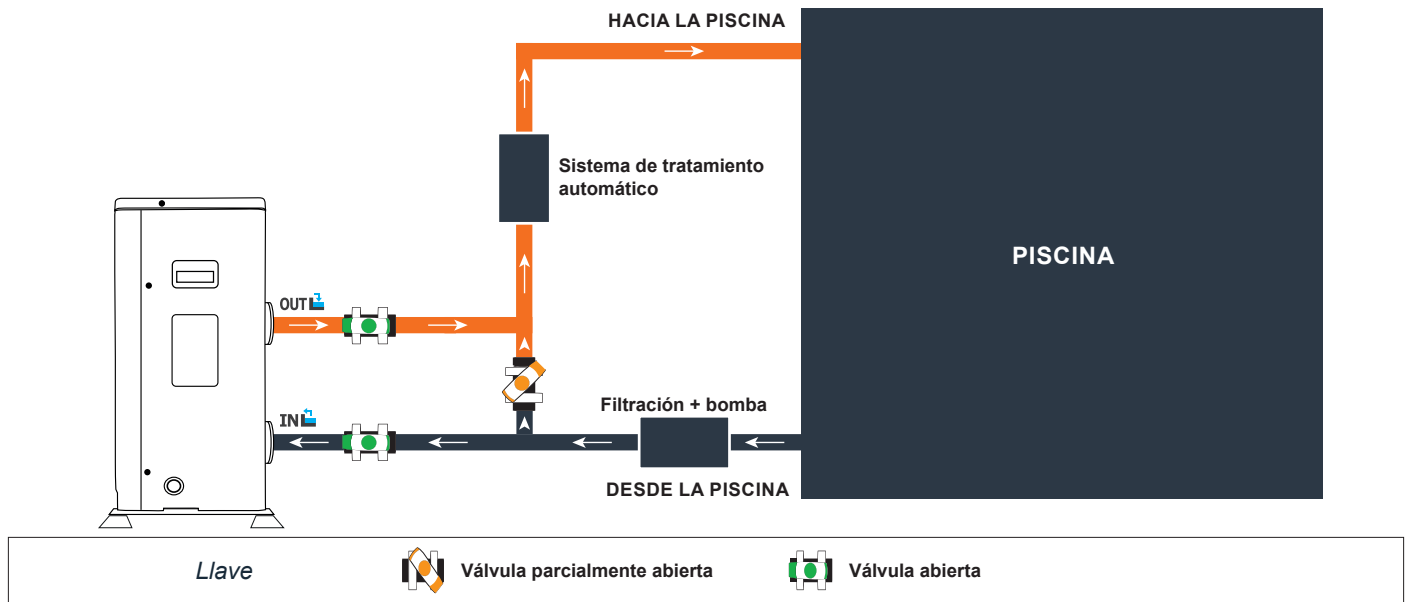

Montaje del sistema de derivación para más de una bomba de calor

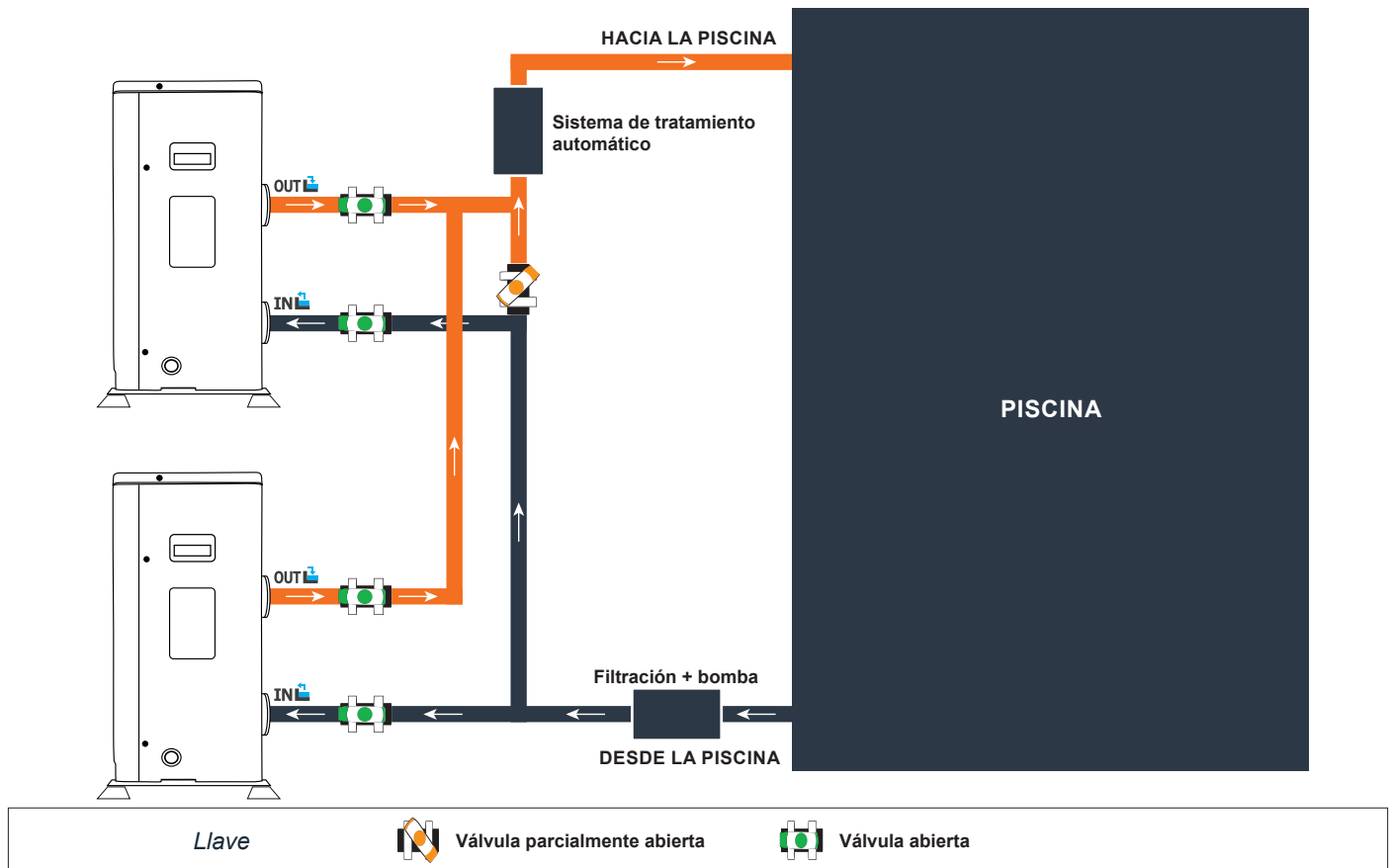

El filtro ubicado antes de la bomba de calor debe limpiarse regularmente para que el agua del sistema esté limpia y evitar de este modo problemas de funcionamiento derivados de la suciedad o el atascamiento del filtro.

3. Instalación



ADVERTENCIA: La instalación debe ser realizada por un técnico cualificado.

Esta sección se incluye a título meramente informativo y debe comprobarse y adaptarse cuando sea necesario a las condiciones reales de la instalación.

3.7 Instalación eléctrica

Para que la bomba funcione de forma segura y para proteger el sistema eléctrico, la unidad debe conectarse a la red general de acuerdo con las normas siguientes:

En la fuente de suministro, la alimentación eléctrica debe estar protegida por un diferencial de 30 mA.

La bomba de calor debe conectarse a un interruptor automático adecuado de curva D. (ver tabla más abajo) de acuerdo con las normas y estándares vigentes en el país en el que se realice la instalación.

El cable de alimentación debe estar adaptado a la potencia de la unidad y a la longitud del cableado necesario para la instalación (véase tabla más abajo). El cable debe ser apto para uso exterior.

En el caso de un sistema trifásico, es fundamental conectar las fases en el orden correcto. Si se invierten las fases, el compresor de la bomba de calor no funcionará.

En lugares de acceso público es obligatorio instalar un botón de parada de emergencia cerca de la bomba de calor.

Modelos	Alimentación	Corriente máxima	Diámetro del cable	Protección termomagnética (curva D)
Silent Max 80	Monofásico 230V~50Hz	9 A	RO2V 3x2,5 mm ²	10 A
Silent Max 125		13 A	RO2V 3x2,5 mm ²	16 A
Silent Max 150		15 A	RO2V 3x2,5 mm ²	20 A

¹ Sección del cable adecuada para una longitud máxima de 10 metros. Para longitudes superiores a 10 metros, consulte con un electricista.

3. Instalación

3.8 Conexión eléctrica



ADVERTENCIA: La bomba de calor **DEBE** desconectarse de la fuente de alimentación antes de cualquier operación.

Por favor, siga estas instrucciones sobre cómo conectar la bomba de calor a la red eléctrica.

Paso 1 : Retire el panel superior eléctrico con un destornillador para acceder al bloque de terminales eléctricos.

Paso 2 : Introduzca el cable en la unidad de la bomba de calor pasándolo por el orificio existente a tal efecto.

Paso 3 : Conecte el cable de la toma de corriente al bloque de terminales, como se muestra en el diagrama siguiente.

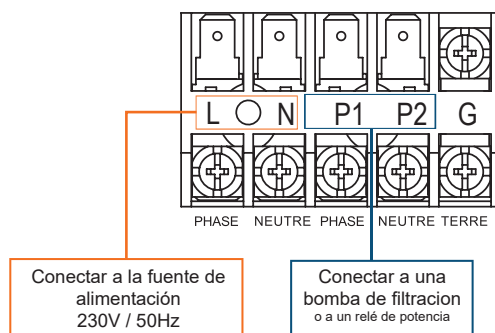

Paso 4 : Cierre con cuidado el panel de la bomba de calor.

Servorregulación de la bomba de circulación

Dependiendo del tipo de instalación, también puede conectar una bomba de circulación a las terminales P1 y P2 para que funcione conjuntamente con la bomba de calor.



ADVERTENCIA: La **servorregulación de una bomba de potencia superior a 5A (1000W) requiere el uso de un relé de potencia.**

4. Uso

4.1 Caja de control

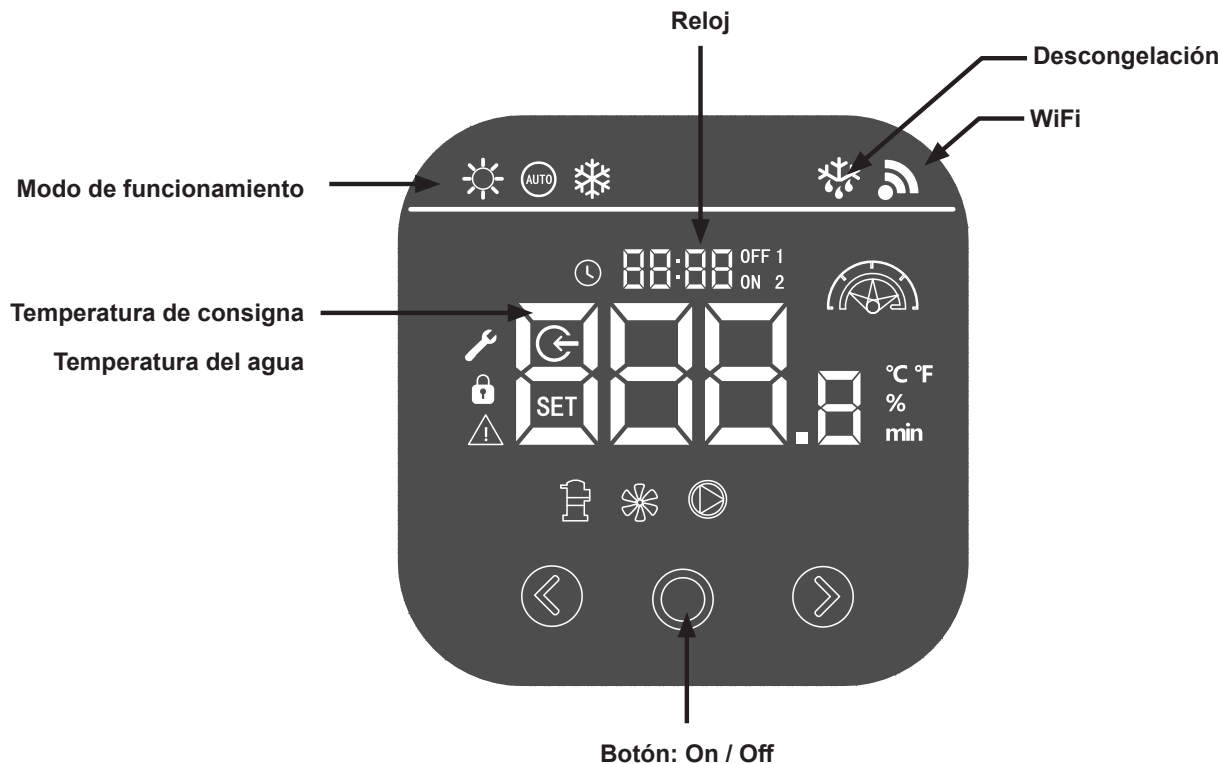

Antes de empezar, asegúrese de que la bomba de filtración está funcionando y que el agua fluye a través de la bomba de calor.

Antes de ajustar la temperatura, deberá elegir el modo de funcionamiento de la bomba de calor



Otras indicaciones de la caja de control

	Calefacción		Reloj		Temp. entrada de agua		Fallo
	Auto		Hora actual		Temp. consigna		Compresor
	Refrigeración		Temporizador On/Off		Valor		Ventilador
	Descongelación		Modo velocidad del compresor		Unidad de humedad		Bomba de agua
	WiFi		Parámetros		Bloqueo		

4. Uso

4.2 Puesta en marcha y bloqueo

Pulse  durante 3 s para desbloquear la caja de control.

Pulse  durante 2 s para encender o apagar la bomba. Este botón también sirve para volver a la interfaz principal.



El bloqueo se activa automáticamente tras 60 segundos de inactividad). Cuando la caja está bloqueada, aparece el logo .



4.3 Modos de funcionamiento



Pulse el botón  para cambiar el modo de funcionamiento:

A continuación, pulse la flecha derecha para cambiar el modo de funcionamiento



Pulse  de nuevo para confirmar los cambios y volver al menú principal



 +  **Modo de calefacción SILENT:** Elija este modo de calefacción para que la bomba de calor funcione de forma silenciosa.



 +  **Modo de calefacción ECO :** Elija este modo de calefacción para que la bomba de calor funcione de forma normal.

 +  **Modo de calefacción BOOST :** Elija este modo de calefacción para que la bomba de calor caliente más rápidamente el agua de su piscina.

 **Modo automático:** La bomba de calor elige de forma automática el modo de funcionamiento más adecuado en función de la temperatura de consigna.

 +  **Modo de refrigeración SILENT :** Elija este modo de refrigeración para que la bomba de calor funcione de forma silenciosa.

 +  **Modo de refrigeración ECO :** Elija este modo de refrigeración para que la bomba de calor funcione de forma normal.

 +  **Modo de refrigeración BOOST :** Elija este modo de refrigeración para que la bomba de calor funcione de forma clásica.

Información útil



ADVERTENCIA: Cuando el modo de refrigeración pasa al modo de calefacción o viceversa, la bomba de calor se reiniciará pasados 10 minutos.

Cuando la temperatura de entrada del agua sea inferior o igual a la temperatura requerida (temperatura de consigna - 1°C), la bomba de calor pasará al modo de calefacción. El compresor se detendrá cuando la temperatura de entrada del agua sea mayor o igual a la temperatura requerida (temperatura de consigna + 1°C).

4. Uso

4.4 Ajuste de la temperatura deseada

Paso 1: Vaya al menú principal desbloqueando el panel de control.

Paso 2: Pulse los botones ◀ y ▶ para cambiar la temperatura.



4.5 Ajuste del reloj

Paso 1: Vaya al menú principal desbloqueando el panel de control.

Paso 2: Pulse el botón ⌚ 2 veces para acceder a la interfaz de ajuste del reloj. El reloj ⌚ parpadeará.

Paso 3: Pulse el botón ▶ para cambiar de horas a minutos y confirme los cambios pulsando ⌚

Paso 4: Cambie las horas con los botones ◀ y ▶.

Paso 5: Pulse el botón ⌚ 1s otra vez para confirmar los cambios y volver al menú principal.





4. Uso

4.6 Ajuste de sincronización de encendido/apagado



Esta función se utiliza para programar la hora de arranque y parada. Se pueden programar hasta 3 arranques y paradas diferentes. Para ello, siga los pasos indicados a continuación:



Paso 1: Vaya al menú principal desbloqueando el panel de control.



Paso 2: Pulse el botón  para acceder a la configuración de los grupos de encendido/apagado.



Paso 3: el icono  parpadea.

Paso 4: Pulse  para elegir entre el modo 1 y 2.

Paso 5: Pulse  para ir al ajuste de hora "ON" y cámbielo con los botones  y .

Paso 6: Pulse  para ir al ajuste de minutos "ON" y cámbielo con los botones  y .

Paso 7: Pulse  para ir al ajuste de hora "OFF" y cámbielo con los botones  y .

Paso 8: Pulse  para ir al ajuste de minutos "OFF", cámbielo con los botones  y .

Paso 9: Pulse  para confirmar los cambios y volver al menú principal.





4.7 Activación/desactivación de los grupos de encendido/apagado

Los grupos se pueden activar y desactivar en cualquier momento. Para ello, siga los pasos indicados a continuación:

Paso 1: Vaya al menú principal desbloqueando el panel de control.

Paso 2: Pulse  para acceder a la configuración de los grupos de encendido/apagado.

Paso 3: el icono  parpadea.

Paso 4: Pulse  durante 2 s para activar o desactivar el temporizador 1 o 2.



4. Uso

4.8 Descarga & Instalación de la aplicación «Smart Life»

Sobre la aplicación Smart Life:

El control a distancia de su bomba de calor necesita la creación de una cuenta «Smart Life»

La aplicación «Smart Life» permite controlar a distancia sus electrodomésticos, esté donde esté. Puede añadir y controlar varios aparatos al mismo tiempo.

- También compatible con Amazon Echo y Google Home (dependiendo de los países).
- Puede compartir con otras cuentas «Smart Life» los aparatos que tiene configurados.
- Recibir en tiempo real alertas de funcionamiento.
- Crear escenarios con varios aparatos, en función de los datos meteorológicos de la aplicación (imprescindible geolocalización).

Para más información, consulte el apartado «Ayuda» de la aplicación «Smart Life»

Pour plus d'informations, rendez-vous dans la rubrique «Aide» de l'application «Smart Life»

La aplicación y los servicios «Smart Life» son ofrecidos por la empresa Hangzhou Tuya Technology. La sociedad Poolstar, propietaria y distribuidora de la marca Poolex, no podrá considerarse responsable del funcionamiento de la aplicación «Smart Life». La sociedad Poolstar carece de visibilidad de su cuenta «Smart Life».

iOS :

Escanee o busque «Smart Life» en el App Store para descargar la aplicación:

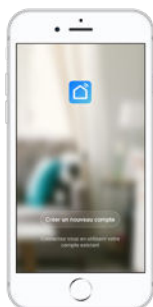

Tenga cuidado, verifique la compatibilidad de su teléfono y la versión de su sistema operativo antes de instalar la aplicación

Android :

Escanee o busque «Smart Life» en Google Play para descargar la aplicación:

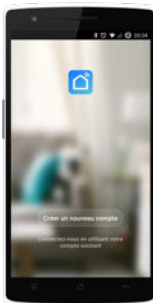

Tenga cuidado, verifique la compatibilidad de su teléfono y la versión de su sistema operativo antes de instalar la aplicación

4. Uso

4.9 Configuración de la aplicación



ATENCIÓN : Antes de comenzar, asegúrese de haber descargado correctamente la aplicación «Smart Life», de estar conectado a su red WiFi local y de que su bomba de calor está enchufada a la red eléctrica y en funcionamiento.

El control a distancia de su bomba de calor necesita la creación de una cuenta «Smart Life» Si ya tiene una cuenta «Smart Life» conéctese y vaya directamente al paso 3.

Paso 1 : Haga clic en «Crear una cuenta nueva» y seleccione su modo de registro «Email» o «Teléfono». Se le enviará un código de verificación.

Indique su dirección email o su número de teléfono y haga clic en «Obtener el código de verificación»

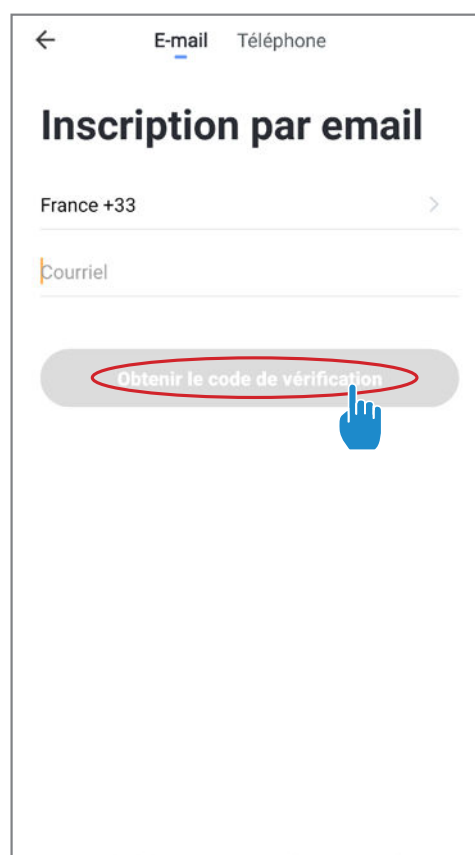
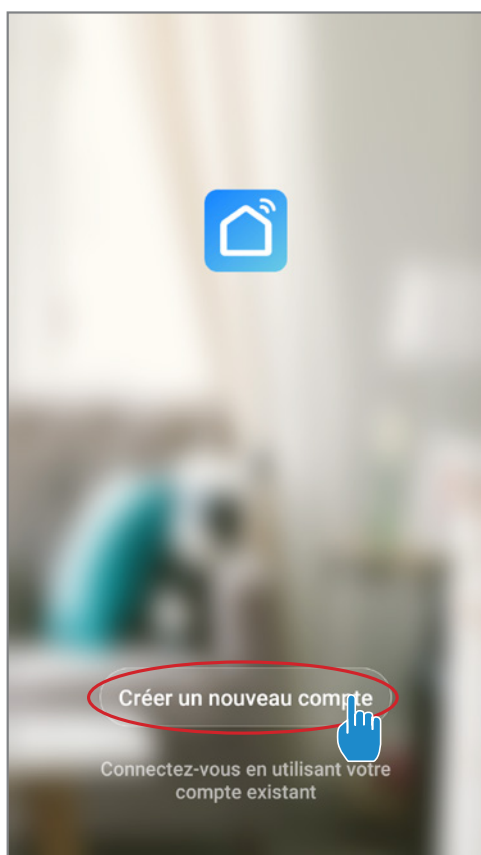

Paso 2 : Introduzca el código de verificación, recibido por email o por teléfono, para validar su cuenta.

Felicidades, ya forma parte de la comunidad «Smart Life».

4. Uso

Paso 3 (recomendado) : Añada una estancia haciendo clic en «...» y haga clic en «Añadir una estancia». Grabe ahora el nombre de la estancia a añadir («Piscina» por ejemplo) y haga clic en «Terminado»

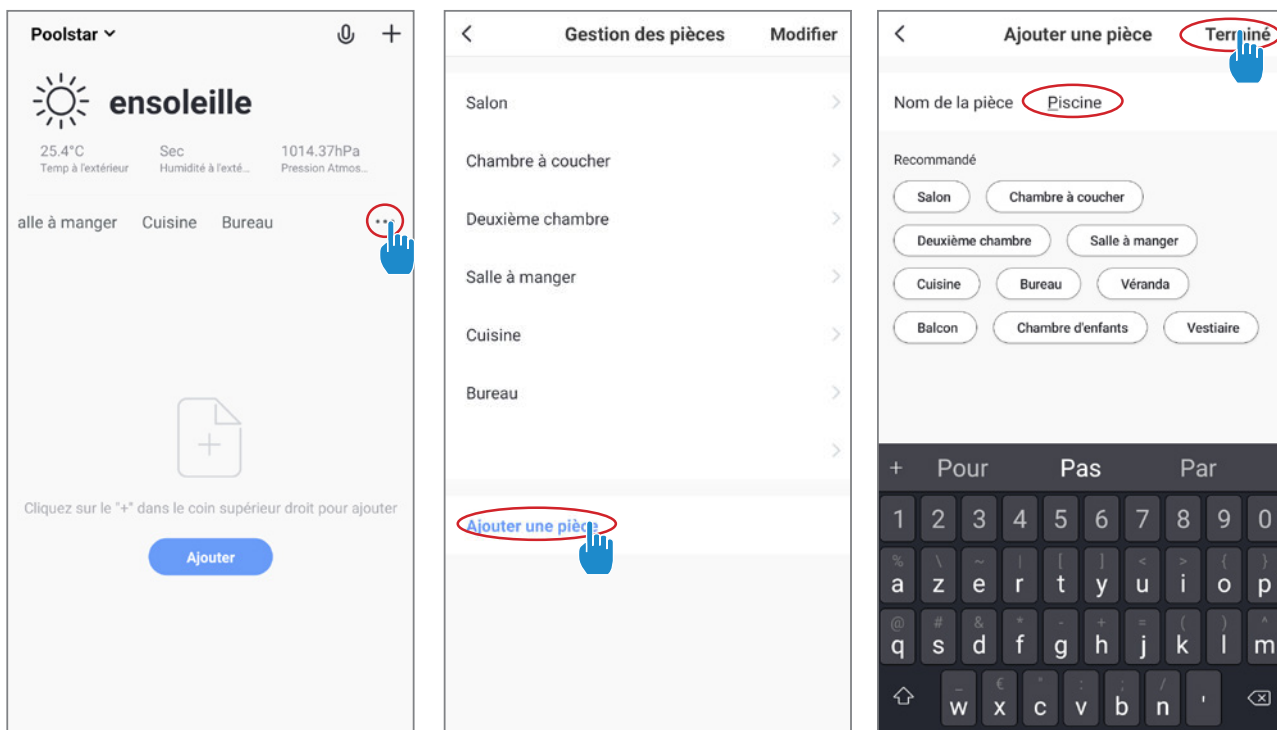

Paso 4 : Añada ahora un aparato a su estancia «Piscina»:

Haga clic en «Añadir» o en el «+» y después «Aparatos grandes...» y «Calentador»,

En este paso, deje su smartphone en la pantalla «Añadir» y pase a la sincronización de la caja de mandos.

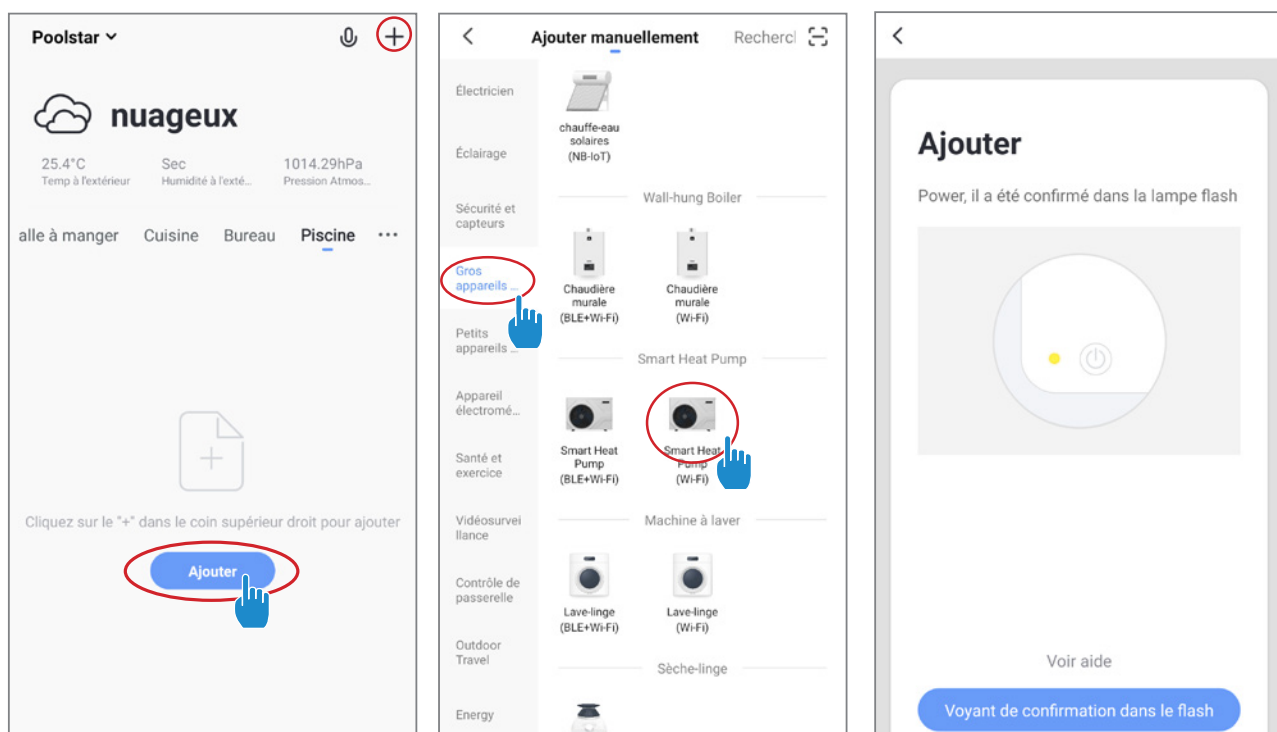

4. Uso

4.10 Emparejamiento de la bomba de calor

4.10.1 Modo EZ

Étape 1 : ahora comienza a emparejar.

Elija la red WiFi de su hogar, introduzca la contraseña de WiFi y presione «Confirmar».

Étape 2 : active el modo de emparejamiento en su bomba de calor de acuerdo con el siguiente procedimiento:

El procedimiento depende del modelo de su caja de control:



ATENCIÓN La aplicación «Smart Life» solo es compatible con redes WiFi de 2.4GHz. Si su red WiFi utiliza la frecuencia de 5GHz, vaya a la interfaz de su red WiFi doméstica para crear una segunda red WiFi de 2.4GHz (disponible para la mayoría de las cajas de Internet, enrutadores y puntos de acceso WiFi).



El emparejamiento es exitoso, puede cambiar el nombre de su bomba de calor Pooler y luego presionar «Listo».

Felicitaciones, su bomba de calor ahora se puede controlar desde su teléfono inteligente.



Presione + simultáneamente durante 5s, el parpadea rápidamente, la unidad de control está lista para ser emparejada.

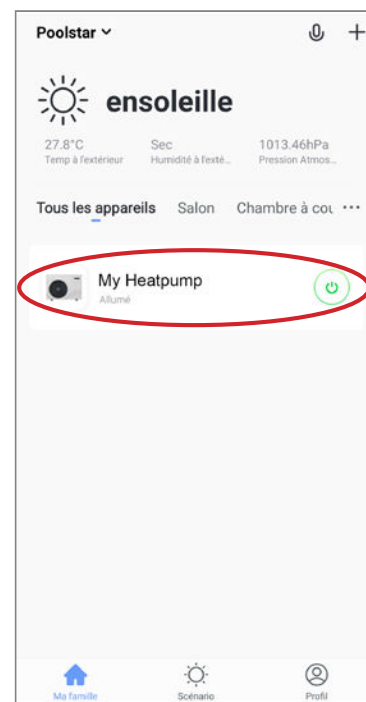
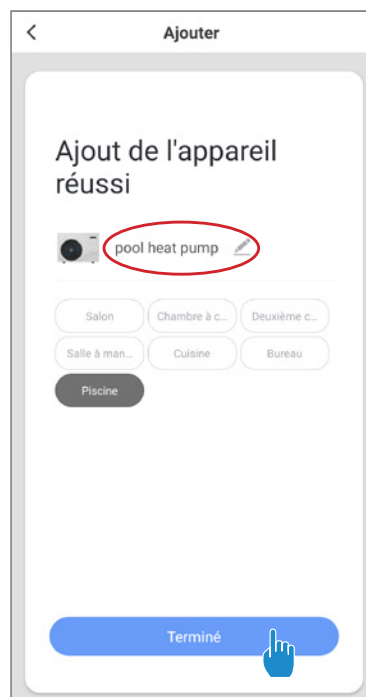

Nota: el parpadeo se detiene cuando la caja está conectada a WiFi

4. Uso

4.11 Control

Presentación de la interfaz

- 1 Temperatura actual de la piscina
- 2 Temperatura establecida
- 3 Modo de funcionamiento actual
- 4 Encender/Apagar la bomba de calor
- 5 Cambiar la temperatura
- 6 Cambiar el modo de funcionamiento
- 7 Configuración de los rangos de funcionamiento



Configurar los rangos de funcionamiento de la bomba de calor

Paso 1 : Cree una programación horaria. Elija la hora, el o los días de la semana desados y la acción (encender o apagar) y guarde.

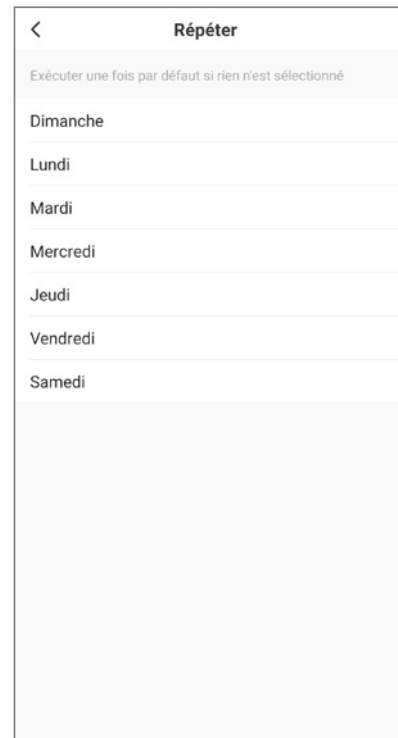
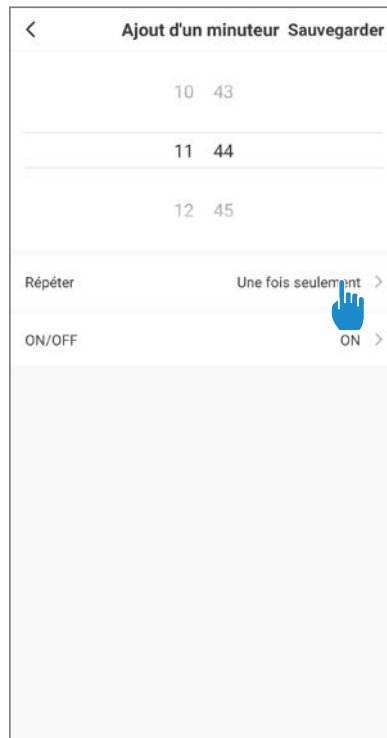
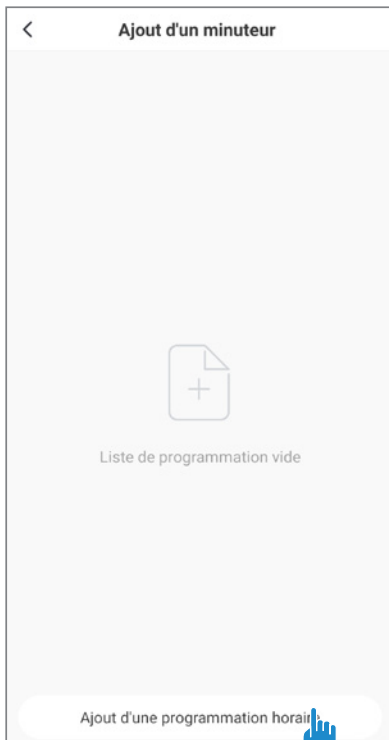

4. Uso

Elección de los modos de funcionamiento

En caso de una bomba de calor Inverter:
Puede elegir entre los modos Calentamiento Inverter (Heating), Enfriamiento (Cooling), Eco (Silent) o el modo On/Off (Manual Frequency)

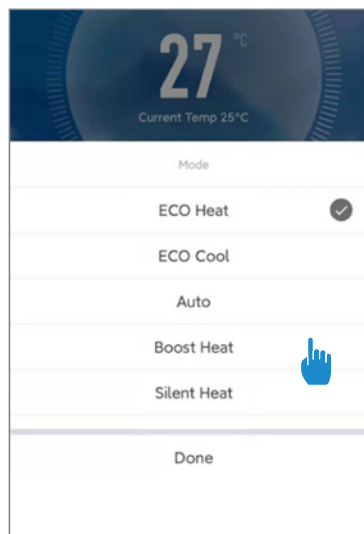

Modos disponibles

Calentamiento Inverter*
Enfriamiento Inverter*
On/Off (FIJO)*
Eco Inverter*

*Algunos modos pueden cambiar según las máquinas.

5. Funcionamiento

5.1 Funcionamiento

Condiciones de uso

Para que la bomba de calor funcione con normalidad, la temperatura del aire debe estar entre $-10\text{ }^{\circ}\text{C}$ y $43\text{ }^{\circ}\text{C}$.

Recomendaciones previas a la puesta en marcha

Antes de activar la bomba de calor:

- ✓ Compruebe que la unidad está anclada con firmeza y es estable;
- ✓ Verifique que el manómetro indica una presión superior a 80 psi;
- ✓ Asegúrese de que el cableado eléctrico esté correctamente conectado;
- ✓ Compruebe la toma de tierra;
- ✓ Controle el apriete de los empalmes hidráulicos y que no hay fugas de agua;
- ✓ Asegúrese de que el agua circula correctamente en la bomba de calor y que el caudal es el adecuado;
- ✓ Retire cualquier objeto o herramienta innecesarios alrededor de la unidad.

Funcionamiento

1. Accione la protección eléctrica de la unidad (interruptor diferencial y cortacircuitos);
2. Arranque la bomba de circulación si no dispone de servocontrol;
3. Compruebe la apertura de derivación y las válvulas de control;
4. Arranque la bomba de calor;
5. Configure el reloj de control remoto;
6. Seleccione la temperatura deseada mediante uno de los modos del control remoto;
7. El compresor de la bomba de calor volverá a arrancar después de unos momentos.

Solo queda esperar hasta alcanzar la temperatura necesaria.



ADVERTENCIA: En condiciones normales, una bomba de calor puede calentar el agua en una piscina de $1\text{ }^{\circ}\text{C}$ a $2\text{ }^{\circ}\text{C}$ por día. Por lo tanto, es normal que no note diferencia de temperatura aunque la bomba de calor esté trabajando.

Una piscina climatizada debe cubrirse para evitar las pérdidas de calor.

5.2 Servocontrol de la bomba de circulación

Si ha conectado una bomba de circulación a los terminales P1 y P2, consumirá electricidad cuando la bomba de calor funcione.

5. Funcionamiento

5.3 Empleo del manómetro

El manómetro está diseñado para controlar la presión del refrigerante contenido en la bomba de calor. Los valores indicados puede variar considerablemente, dependiendo del clima, la temperatura y la presión atmosférica.

Cuando la bomba de calor está en funcionamiento:

La aguja del manómetro indica la presión del fluido refrigerante.

El promedio del rango de funcionamiento se sitúa entre 250 y 450 psi, dependiendo de la temperatura ambiente y la presión atmosférica.

Cuando la bomba de calor está apagada:

La aguja indica el mismo valor que la temperatura ambiente (con un margen de pocos grados) y la correspondiente presión atmosférica (entre 150 y 350 psi máximo).

Si no se utiliza durante un largo periodo de tiempo:

Compruebe el manómetro antes de poner en marcha la bomba de calor. Deberá indicar al menos 80 psi.

Si la presión baja demasiado, se mostrará un mensaje de error de la bomba de calor y entrará automáticamente en modo seguro.

Esto significa que se ha producido una fuga de refrigerante y deberá llamar a un técnico cualificado para reemplazarlo.

5.4 Protección contra el hielo



ADVERTENCIA: Para que funcione la protección contra el hielo, la bomba de calor debe estar encendida y la bomba de circulación, activa. Si la bomba de calor controla la bomba de circulación, esta arrancará automáticamente.

Si la bomba de calor está en modo de espera, el sistema controlará la temperatura ambiente y la temperatura del agua con el fin de activar el programa de protección contra el hielo si es necesario.

Este programa de protección se activará automáticamente cuando la temperatura ambiente o la temperatura del agua sea inferior a 2 °C y cuando la bomba de calor haya estado apagada más de 120 minutos.

Durante el funcionamiento del programa de protección contra el hielo, la bomba de calor activará el compresor y la bomba de circulación para calentar el agua hasta que su temperatura rebase los 2 °C.

La bomba de calor abandonará el modo de protección contra el hielo de forma automática si la temperatura ambiente es superior o igual a 2 °C, o cuando el usuario encienda la bomba de calor.

6. Mantenimiento y reparación

6.1 Mantenimiento y reparación



ADVERTENCIA: Antes de realizar trabajos de mantenimiento en la unidad, asegúrese de que ha desconectado la corriente eléctrica.

Limpieza

La carcasa de la bomba de calor debe limpiarse con un paño húmedo. El uso de detergentes y otros productos de uso doméstico pueden dañar la superficie de la carcasa y modificar sus propiedades.

El evaporador en la parte trasera de la bomba de calor debe limpiarse cuidadosamente con un aspirador y su accesorio de cepillo suave.

Mantenimiento anual

Solo personal cualificado podrá realizar las siguientes operaciones, que se llevarán a cabo al menos una vez al año.

- ✓ Comprobaciones de seguridad;
- ✓ Correcto estado del cableado eléctrico;
- ✓ Conexiones de toma de tierra;
- ✓ Estado del manómetro y la presencia de fluido refrigerante.

6.2 Almacenamiento en invierno

En los meses de invierno, cuando la temperatura ambiente sea inferior a 3 °C, será necesario preparar la bomba de calor para evitar daños por heladas.

Preparación para la hibernación en 4 pasos



Paso 1:
Desconecte eléctricamente la bomba de calor.

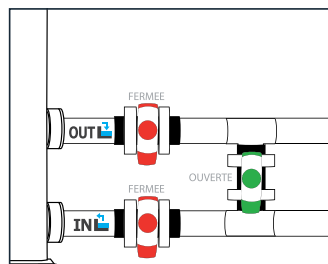

Paso 2:
Abra la válvula de derivación. Cierre las válvulas de entrada y salida.

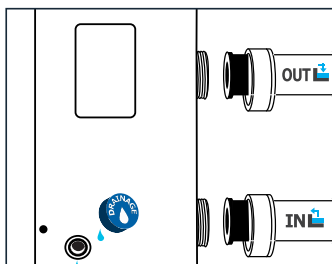

Paso 3:
Desenrosque el tapón de vaciado y las tuberías de agua para todo el agua de la bomba de calor.

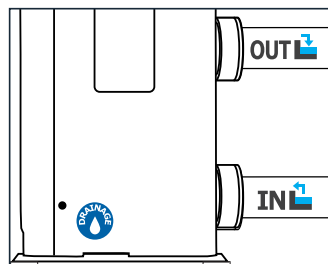

Paso 4:
Vuelva a colocar el tapón de vaciado y las tuberías, o tapónelas con trapos, para evitar la entrada de cuerpos extraños en el circuito.
Por último, proteja la bomba con su cubierta de invierno.



La bomba de circulación se vaciará también si está controlada por la bomba de calor.

7. Reparaciones



ADVERTENCIA: En condiciones normales, una bomba de calor puede calentar el agua en una piscina de 1 °C a 2 °C por día. Por lo tanto, es normal que no note diferencia de temperatura aunque la bomba de calor esté trabajando.
Una piscina climatizada debe cubrirse para evitar las pérdidas de calor.

7.1 Averías y fallos

Si existe un problema, la pantalla mostrará un símbolo de de la bomba de calor en el lugar de indicación de la temperatura. Consulte la tabla adjunta para encontrar las posibles causas de avería y cómo solucionarlas.

Ejemplos de código de avería:



7.2 Configuración avanzada para valores de estado



PRECAUCIÓN: Esta operación se utiliza para facilitar el mantenimiento y las reparaciones futuras. Solo un profesional experimentado está autorizado a cambiar la configuración predeterminada.



PRECAUCIÓN: Cualquier modificación de los parámetros reservados da como resultado automáticamente la cancelación de la garantía.

La configuración del sistema se puede verificar y cambiar usando el control remoto siguiendo los pasos a continuación

Paso 1: Pulse el botón hasta que el icono **SET** parpadee para entrar en los ajustes generales de la bomba de calor.

Paso 2: Pulse la flecha para introducir la contraseña 168.

Paso 3: Introduzca el valor correcto con los botones y , a continuación, confirme los cambios pulsando el botón .

Paso 4: Desplácese por los códigos de los principales parámetros utilizando los botones y .

Paso 5: Pulse el botón para acceder al ajuste que desee.

Paso 6: Modifique el valor deseado con los botones y .

Paso 7: Pulse el botón para confirmar los cambios y después manténgalo pulsado para volver al menú principal.



7. Reparaciones

7.3 Lista de fallos

Código	Anomalías	Posibles causas	Acciones
FLD	Fallo del sensor de caudal	No hay suficiente agua en el intercambiador	Compruebe que el agua circula correctamente en la bomba de calor y que las válvulas de entrada/salida del bypass están abiertas
		Sensor desconectado o defectuoso	Reconecte o sustituya el sensor
RL01	Disfunción del sensor de temperatura de salida de aire	Sensor desconectado o defectuoso.	Volver a conectar o reemplazar el sensor
RL03	Fallo del sensor de temperatura de entrada del agua	Sensor desconectado o defectuoso	Reconecte o sustituya el sensor
RL04	Fallo del sensor de temperatura de salida del agua	Sensor desconectado o defectuoso	Reconecte o sustituya el sensor
RL06	Fallo del sensor de temperatura ambiente	Sensor desconectado o defectuoso	Reconecte o sustituya el sensor
RL07	Problema de conexión entre la tarjeta electrónica y el mando a distancia con cable	Conexión defectuosa	Compruebe los cables de conexión entre el mando a distancia y la tarjeta electrónica
		Mando a distancia con cable defectuoso	Sustituya el mando a distancia
		Tarjeta electrónica defectuosa	Sustituya la tarjeta electrónica
RL08	Inversor del módulo de problemas	Tarjeta electrónica defectuosa	Reemplace la tarjeta electrónica
		Inversor programa predeterminado	Actualizar el programa
RL09	Disfunción del ventilador	Motor de fan	Marque o reemplace el motor del ventilador.
		Tarjeta electrónica defectuosa	Reemplace la tarjeta electrónica
		Comida condefectoria o bloqueada.	Compruebe o reemplace la hélice del ventilador.
RL11 RL12	Protección contra alta y baja presión	Caudal de agua insuficiente	Compruebe que el agua circula correctamente en la bomba de calor y que las válvulas de entrada/salida del bypass están abiertas
		Sobrecarga de refrigerante/fluido	Reajuste la carga de refrigerante o llame a un técnico en refrigeración cualificado.
		Válvula de 4 vías defectuosa	Sustituya la válvula de 4 vías
		Presostato desconectado o defectuoso	Reconecte o sustituya el presostato
RL14	Protección de temperatura ambiente	Temperatura ambiente demasiado baja	y apagar la máquina
		Sensor de temperatura exterior defectuoso	Compruebe o reemplace el sensor
RL15	Temperatura demasiado alta en la salida en modo de calefacción.	Nivel de agua insuficiente	Compruebe la circulación del agua en la máquina.
RL17	Temperatura del evaporador demasiado alta (> 60 ° C) para el modo de refrigeración	El ventilador no funciona o las entradas/salidas de aire están bloqueadas	Compruebe que el ventilador funciona correctamente
		Sobrecarga de refrigerante	Vuelva a ajustar la carga de refrigerante
RL18	Fallo del sensor del intercambiador	Sensor desconectado o defectuoso	Reconecte o sustituya el sensor
RL19	Tensión de alimentación demasiado alta/baja	Problema de cebado	Revise la alimentación de la bomba de calor
RL20	Suministro de energía demasiado alto/bajo	Problema de cebado	Revise la alimentación de la bomba de calor
RL21	Tensión interna incorrecta	Cableado de alimentación incorrecto	Revise el diagrama de conexión del dispositivo
RL22	Fallo del compresor		
RL23	Fallo del IPM		
RL24	Fallo de la placa base		
RL28	Protección del módulo inversor	Reinicie la bomba de calor	Si el problema continúa, sustituya el módulo inversor
RL29	Protección contra heladas en reposo		
RL30	Temperatura de salida del agua demasiado alta		
RL31	Temperatura del intercambiador demasiado alta		
RL32	Fallo del sensor del intercambiador		

8. Reciclado

8.1 Reciclado de la bomba de calor

Cuando la bomba de calor llegue al final de su vida útil deberá deshacerse de ella y sustituirla. No la tire directamente a la basura.

Una bomba de calor debe eliminarse con vistas a su reutilización, reciclaje o reacondicionamiento. Contiene sustancias que son potencialmente peligrosas para el entorno y por ello deberán eliminarse o neutralizarse mediante un reciclado.

EXISTEN TRES OPCIONES:

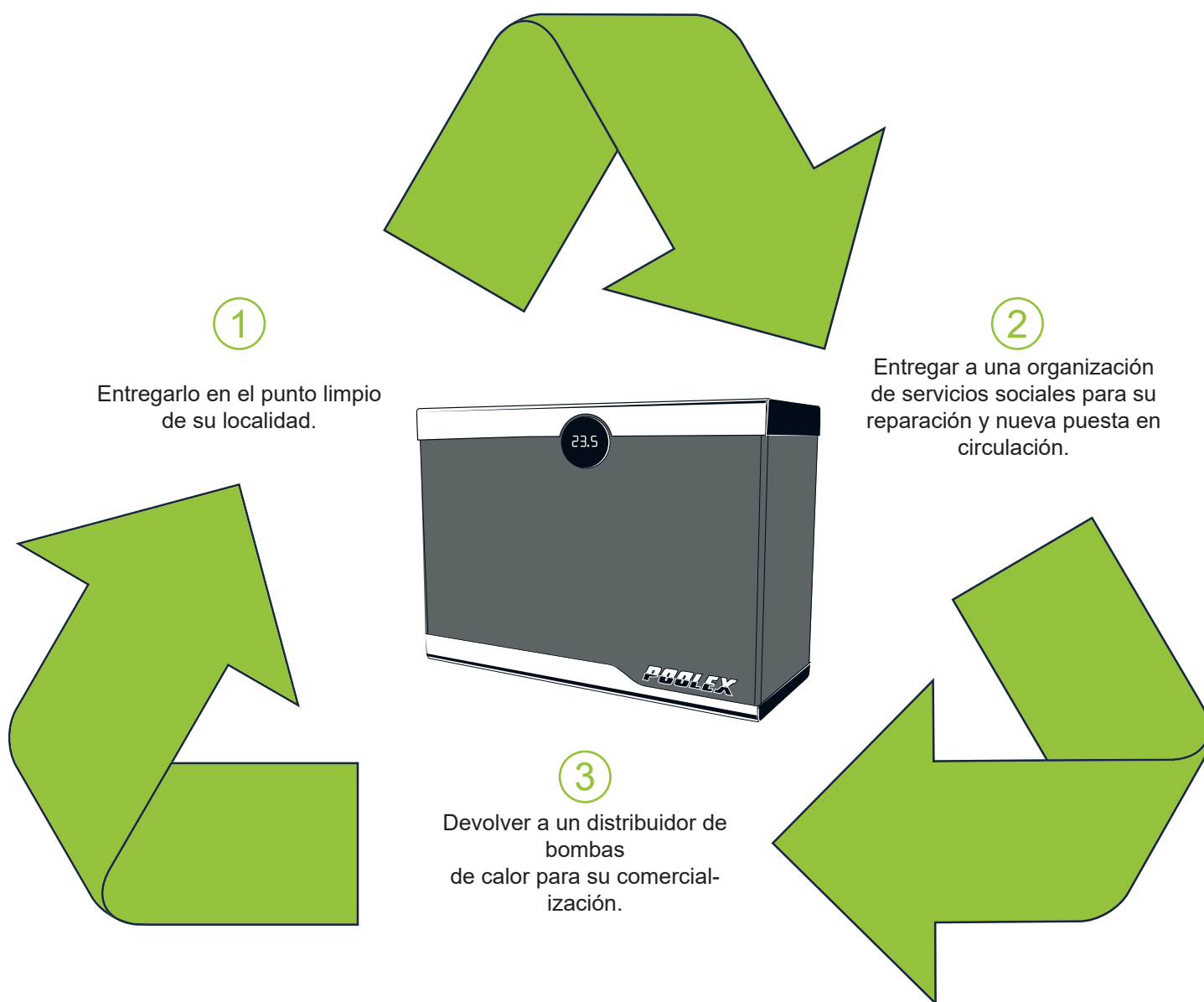

9. Garantía

9.1 Condiciones generales de garantía

Poolstar garantiza al propietario original la cobertura por defectos de materiales y de fabricación de la bomba de calor Poolex Silent Max durante un período de dos (2) años.

El compresor está garantizado por un período de cinco (5) años.

El tubo del intercambiador de calor de titanio está garantizado por quince (15) años contra la corrosión química, excepto en el caso de daños por heladas.

Los otros componentes del condensador están garantizados por dos (2) años.

La garantía entrará en vigor en la fecha de la factura de primera venta.

Esta garantía no podrá aplicarse en los siguientes casos:

- Averías o daños derivados de una instalación, uso o reparación que no se haya realizado de conformidad con las instrucciones de seguridad.
- Averías o daños derivados de un agente químico inadecuado para la piscina.
- Averías o daños derivados de condiciones inapropiadas para el fin al que está destinado este equipo.
- Daños por negligencia, accidente o fuerza mayor.
- Averías o daños derivados de la utilización de accesorios no autorizados.

Las reparaciones realizadas durante el periodo de garantía deberán obtener aprobación antes de que un técnico autorizado las lleve a cabo. La garantía será nula y sin efecto si la reparación del equipo se realiza por una persona que no esté autorizada por la empresa Poolstar.

Poolstar decidirá la reparación o sustitución las piezas garantizadas. Para disfrutar de la cobertura en garantía, las piezas defectuosas deberán entregarse en nuestros talleres. La garantía no cubrirá el coste de mano de obra o sustituciones no autorizadas. La cobertura no incluye la devolución de la pieza defectuosa.

Muy señor mío:

Le rogamos que dedique unos minutos a rellenar la tarjeta de registro de la garantía que encontrará en nuestro sitio web:

<http://support.poolex.fr/>

Le agradecemos su confianza en nuestros productos.
Disfrute de su piscina.

Vos coordonnées pourront être traitées conformément à la Loi Informatique et Liberté du 6 janvier 1978 et ne seront divulguées à quiconque.

10. Apéndices

10.1 Esquemas de cableado

Silent Max 80 / 125 / 150

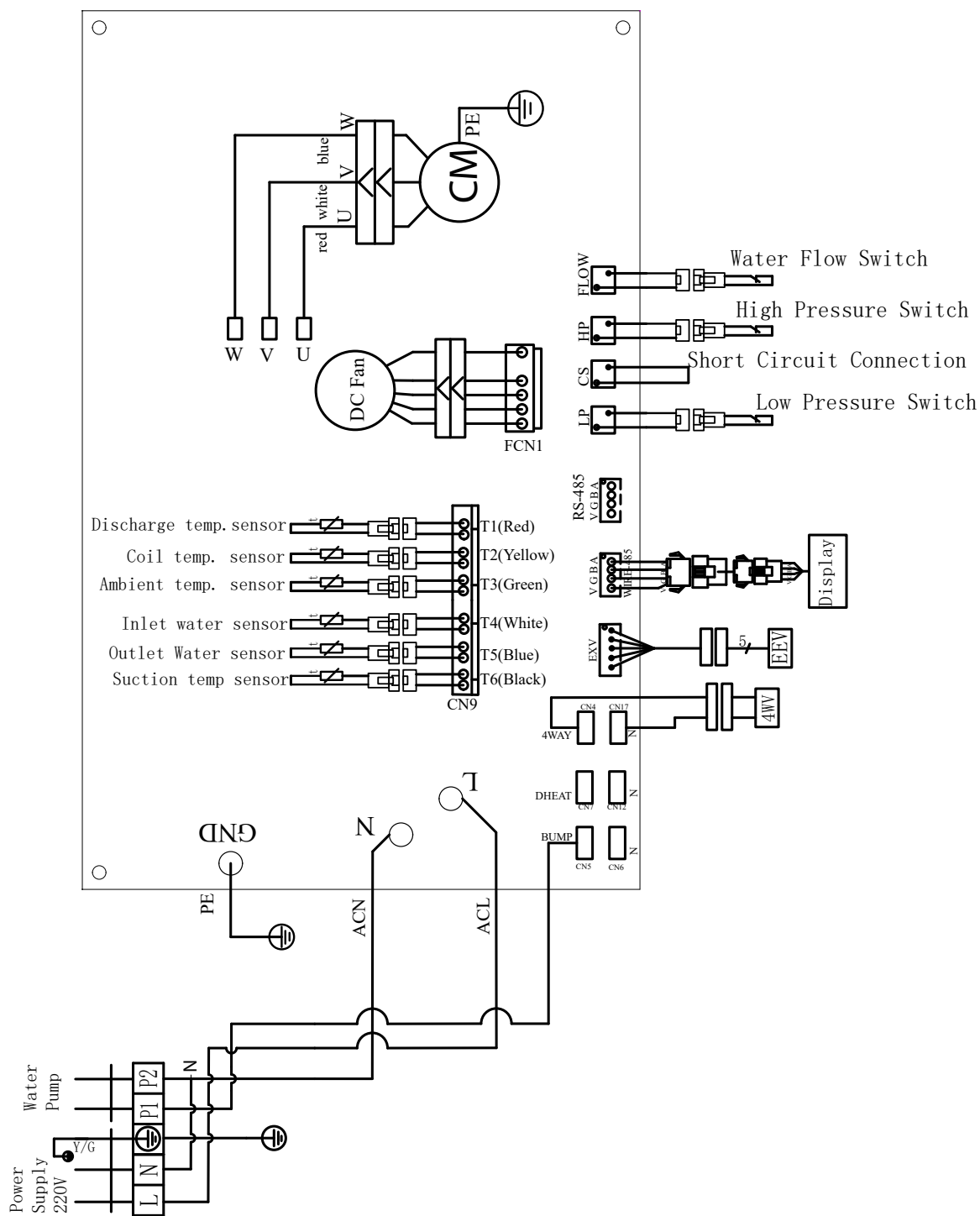



10. Apéndices

10.2 Valores por defecto







ATENCIÓN : Esta operación se utiliza para facilitar el mantenimiento y las futuras reparaciones. Solo un profesional cualificado está autorizado a cambiar los ajustes por defecto

Los ajustes del sistema se pueden revisar y modificar con el mando a distancia siguiendo los siguientes pasos

Paso 1: Pulse  hasta que el icono  parpadee para entrar en los ajustes generales de la bomba de calor.

Paso 2: Pulse 

Paso 3: Introduzca el valor correcto con los botones  y  y, a continuación, confirme los cambios con 

Paso 4 : Mantenga pulsado  para volver al menú principal.



10. Apéndices

10.2 parámetros del sistema

N°	Description	Valeur par défaut
T1	Discharge Temp.	
T2	Suction Temp.	
T3	Water Inlet temp.	
T4	Water outlet temp.	
T5	Coil Temp.	
T6	Ambient Temp.	
T7	IPM temp.	
T8	id coil temp.	
T9	Reserve	
T10	Reserve	
T11	Reserve	
Ft	Target frequency	
Fr	Current frequency	
1F	Main EEV opening	
2F	Slave EEL opening	
od	Operation mode	1:Cooling 4:Heating
Pr	Fan speed	AC : 1 High / 2:middle / 3:Low DC : value *10
dF	Defrosting condition	
OIL	Oil return condition	
r1	Reserve	
r2	Bottom plate heater on/off	
r3	Reserve	
STF	4 way valve switch	
HF	Reserve	
PF	Reserve	
PTF	Reserve	
Pu	Water pump on/off	
AH	AC fan high speed on/off	
Ad	AC fan middle speed on/off	
AL	AC fan low speed on/off	
dcU	DC main line voltage	
dcC	Inverter compressor current (A)	
AcU	Input voltage	
AcC	Input current	
HE 1	History error code	
HE 2	History error code	
HE 3	History error code	
HE 4	History error code	

10. Apéndices

10.3 Parámetros principales







ATENCIÓN : Esta operación se utiliza para facilitar el mantenimiento y las futuras reparaciones. Solo un profesional cualificado está autorizado a cambiar los ajustes por defecto

Los ajustes del sistema se pueden revisar y modificar con el mando a distancia siguiendo los siguientes pasos



Paso 1: Pulse el botón  hasta que el icono **SET** parpadee para entrar en los ajustes generales de la bomba de calor.



Paso 2: Pulse la flecha  para introducir la contraseña 138.

Paso 3: Introduzca el valor correcto con los botones  y , a continuación, confirme los cambios pulsando el botón 

Paso 4: Desplácese por los códigos de los principales parámetros utilizando los botones  y .

Paso 5: Pulse el botón  para acceder al ajuste que desee.

Paso 6: Modifique el valor deseado con los botones  y .

Paso 7: Pulse el botón  para confirmar los cambios y después manténgalo pulsado  para volver al menú principal.



10. Apéndice

N°	Description	Réglages	Valeur par défaut
L0	Water pump operation mode	0 : always ON 1 : compressor Off, water pump 60s delay off, and per L1 minutes turn on 5 minutes	1
L1	Compressor off, water pump operating period	compressor off, per "L1" minutes turn on 5 minutes, L1=3 to 180min	30
L2	Timer setting valid	0 : Invalid 1 : Valid	1
L3	Memory function	0 OFF, 1=ON	1
L4	Back light setting	0 : no light 1 lightning 2 : Off after 30 seconds without operating	2
L5	Unit operation mode	0 : heating only 1 : cooling only 2 : heating cooling 3 : cooling, heating, auto, boost heating, silent heating, boost cooling, silent cooling	3

POOLEX

✓RoHS CE

ASISTENCIA TÉCNICA
www.poolex.fr