



France Sauna

# Manual de instalación

Sauna de vapor



*Lea este manual atentamente antes de utilizar la sauna por primera vez.*

*Le recomendamos guardarlo en un lugar seguro para futuras consultas.*

# ÍNDICE

## CONTENIDO

ESPAÑOL	P.
Recomendaciones	2
Instrucciones de seguridad	4
Descripción: contenido del paquete y presentación del producto	6
Instalación: elección del emplazamiento	7
Conexión eléctrica	8
Montaje de la cabina	10
Modelo rectangular	10
Modelo angular	16
Modelo de 2 bancos	20
Modelo de 3 bancos	26
Mantenimiento: Guía de reparación	32
Mantenimiento: Garantía	33

# DESCRIPCIÓN

## Características generales

- Cabina de picea canadiense
- Iluminación interior
- Termómetro / Higrómetro
- Reloj de arena
- Cubo y cucharón de madera
- Rejilla de ventilación
- 2 años de garantía para electrónica, 4 años de garantía para madera

## Certificaciones



Conforme a las normas europeas vigentes.



El proceso de fabricación no utiliza materiales pesados.

## Contenido del paquete

Común:

- 1 x manual de instalación y uso
- 1 x tirador (interior y exterior)
- 1 x soporte de protección para la estufa eléctrica
- 1 x pack de accesorios para la sauna de vapor (incluye termómetro, higrómetro, reloj de arena, cubo, cucharón y luminaria)

Específico:

- A. Techo
- B. Paneles
- C. Frontal + Puerta
- D. Asientos
- E. Soporte de los asientos
- F. Suelo

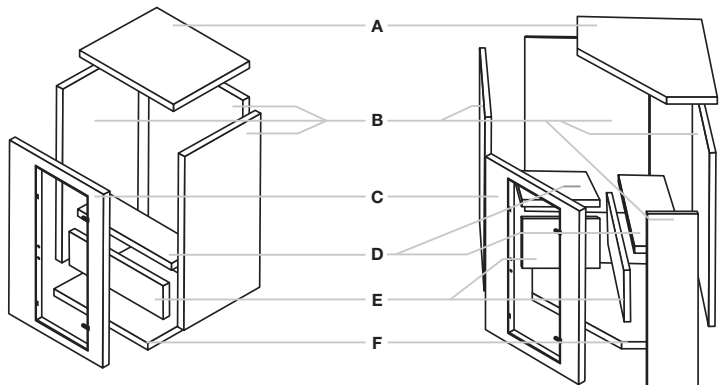

\*consulte la guía técnica de la estufa para obtener más información

# INSTALACIÓN

FR

Específico:

- A. Techo
- B. Paneles
- C. Frontal + Puerta
- D. Asientos
- E. Soporte de los asientos
- F. Suelo

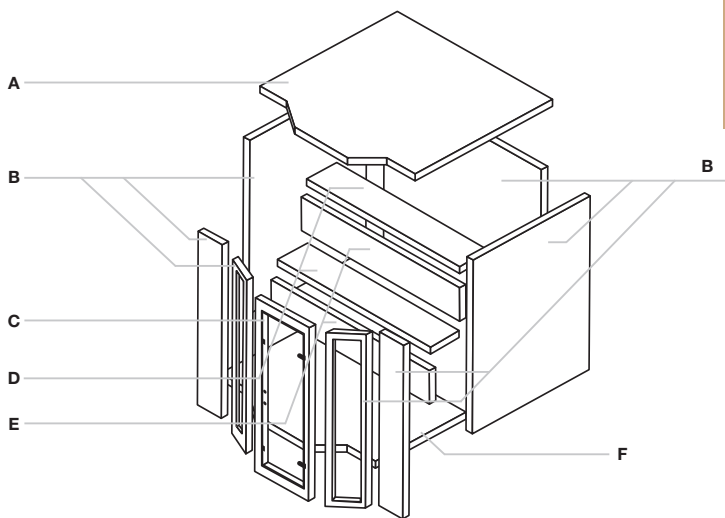

Lea detenidamente las instrucciones de montaje antes de comenzar.

## Elección del emplazamiento

Las saunas están pensadas únicamente para su instalación en interiores.

Elija un espacio:

- Espacio interior, seco, sobre un suelo plano y estable capaz de soportar el peso de la sauna.
- La altura debe ser suficiente para poder acceder al techo, efectuar las conexiones eléctricas y realizar el mantenimiento necesario.
- No instale la sauna cerca de fuentes de agua, de fuego o de sustancias inflamables.

## Consejos prácticos:

- Tenga en cuenta que se necesitan de dos a tres adultos para montar la sauna.
- Identifique claramente cada panel antes de comenzar.
- Durante la instalación, coloque el cable de alimentación de su sauna de forma que sea fácilmente accesible.
- Tenga en cuenta que pueden existir variaciones según el modelo.

# INSTALACIÓN

Lea detenidamente las instrucciones de montaje antes de comenzar.

## Conexión eléctrica

La instalación eléctrica de la estufa debe realizarla un profesional y estar dimensionada en función de la potencia de la estufa. La estufa deberá conectarse a su propia línea eléctrica, que no se suministra ya que depende de su instalación eléctrica específica. Esta instalación debe planificarse antes del montaje de la cabina.

Toda la instalación eléctrica interna de la sauna (luminarias, LED, etc.) está conectada directamente a la estufa eléctrica, con toda la preinstalación de cables por el interior de la cabina.

## Dimensionamiento eléctrico:

Ejemplo de datos para una instalación a menos de 10 m para una estufa Harvia Vega

Potencia de la estufa (kW)	Volumen de la sauna (m <sup>3</sup> )		Conexión eléctrica			
			230V 1N	Fusible	400V 3N	Fusible
4,5	3	6	3 x 2,5	1 x 20	5 x 1,5	3 x 10
6	5	8	3 x 2,5	1 x 35	5 x 1,5	3 x 10
8	7	12	3 x 6	1 x 35	5 x 2,5	3 x 16
9	8	14	3 x 10	1 x 50	5 x 2,5	3 x 16

Conexión eléctrica para la estufa Harvia Vega

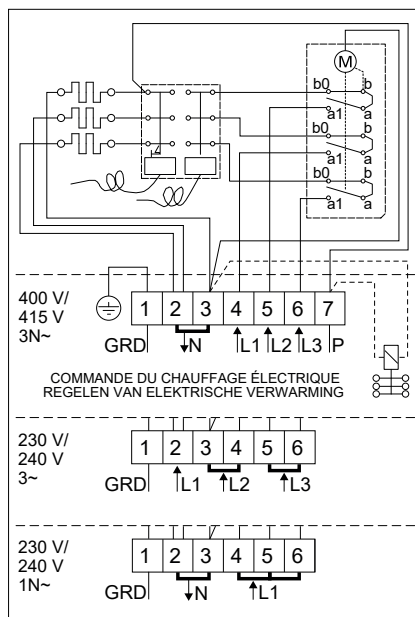

# INFORMACIÓN

## Encendido y arranque diferido:

Las estufas Harvia Vega que incluyen los packs básicos de saunas tradicionales de France-Sauna permiten encender la estufa de forma instantánea o realizar un encendido diferido como se indica a continuación:

### Zona A

funcionamiento de 1 a 4 h

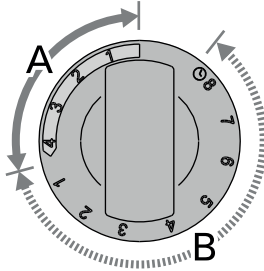

### Zona B

Arranque diferido de 0 a 8h

## Indicaciones generales sobre el funcionamiento de la estufa Harvia:

La temperatura de la sauna se eleva por etapas. Una cabina tarda una media de 30 a 45 minutos en alcanzar una temperatura de 65-70°C. Durante este tiempo, las piedras de lava almacenan el calor.

Para alcanzar temperaturas más altas, es necesario añadir agua a las piedras. De este modo, el vapor generado permitirá un aumento gradual y controlado de la temperatura.

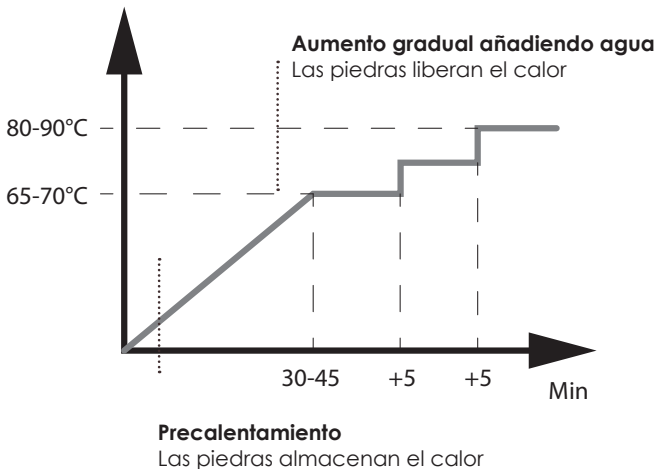

# MODELO RECTANGULAR

ZEN 2 / ZEN 3 / SENSE 3



## Paso 1

Comience colocando el suelo en el lugar donde desee instalar la sauna.



## Paso 2

Instale el panel trasero en la ranura del suelo. Asegúrese de sujetar el panel en su lugar.

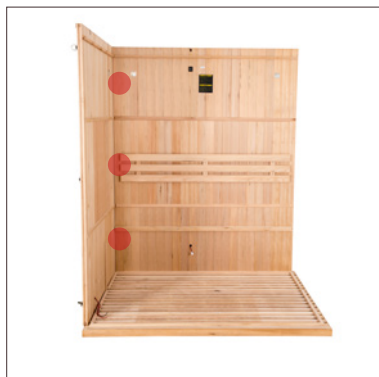

## Paso 3

Coloque el panel lateral izquierdo en la ranura del suelo, asegurándose de que encaje perfectamente con el panel trasero y alinee las hebillas.

Finalice el montaje de los 2 paneles cerrando las hebillas.





# MONTAJE

FR



## Paso 4

Coloque el panel frontal en la ranura del suelo, asegurándose de que encaja perfectamente con el panel lateral izquierdo. Tenga cuidado de mantener la puerta cerrada durante la manipulación y asegúrese de que las hebillas estén alineadas.

Finalice el montaje de los 2 paneles cerrando las hebillas.

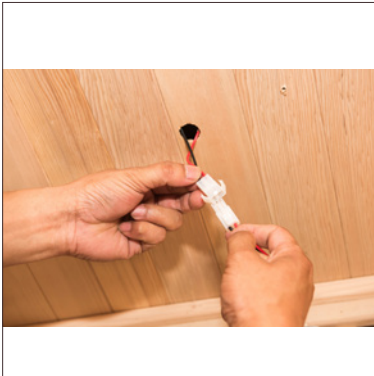

## Paso 5

Enchufe las conexiones de los LED y las luces bajo los bancos. Las luces están integradas en el banco y conectadas directamente por el techo.



## Paso 6

Coloque la parte vertical del banco.

# MODELO RECTANGULAR

ZEN 2 / ZEN 3 / SENSE 3



## Paso 7

Coloque el asiento del banco sobre los soportes.



## Paso 8

Coloque el panel frontal en la ranura del suelo, asegurándose de que encaja perfectamente con el panel lateral izquierdo. Tenga cuidado de mantener la puerta cerrada durante la manipulación y asegúrese de que las hebillas estén alineadas.

Finalice el montaje de los 2 paneles cerrando las hebillas.

● Hebilla abierta / Hebilla cerrada

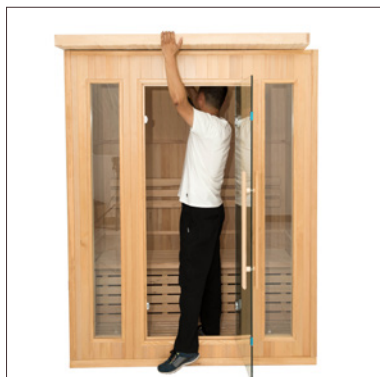

## Paso 9

Coloque el techo sobre la cabina, teniendo cuidado de pasar las conexiones por los lugares previstos.

# MONTAJE

FR

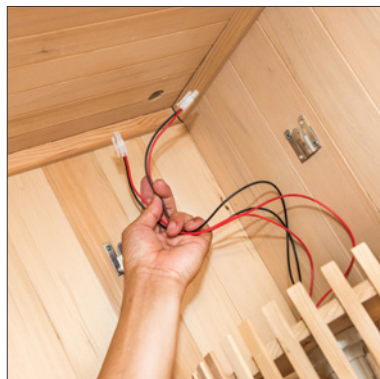

## Paso 10

---

Instale las luminarias altas comenzando por introducir los cables de conexión al techo.

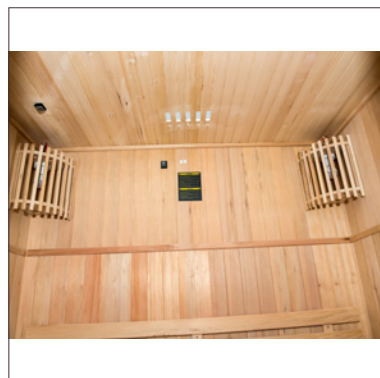

## Paso 11

---

Repita la operación con la segunda luminaria.

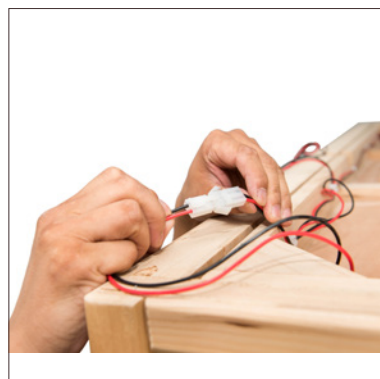

## Paso 12

---

Conecte todas las luminarias a los cables presentes en el techo. Deberá conectar las 2 luminarias altas, las tiras LED para la cromoterapia y la luminaria situada bajo el banco.

# MODELO RECTANGULAR

ZEN 2 / ZEN 3 / SENSE 3

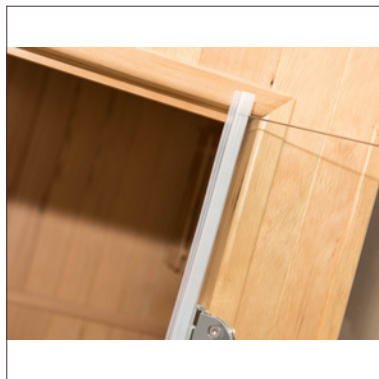

## Paso 13

Coloque la junta de estanqueidad en el interior de la puerta, del lado de las bisagras.

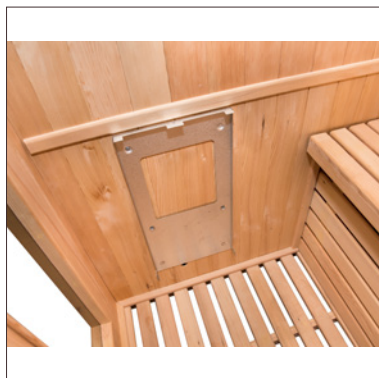

## Paso 14

Atornille el soporte para la estufa en el lugar previsto.

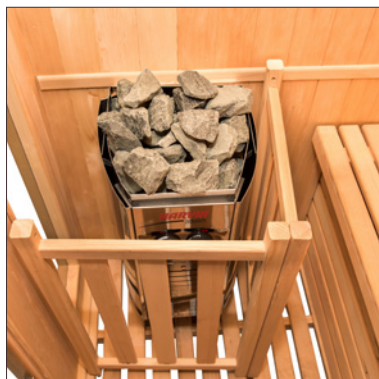

## Paso 15

Conecte la estufa eléctrica y los componentes electrónicos de la cabina, ubíquela en su lugar y por último coloque las piedras encima de manera uniforme.

No deje caer ninguna piedra sobre la estufa.

No coloque las piedras entre las resistencias de la estufa.

No amontone las piedras entre sí, deben poder apoyarse unas sobre otras sin tocar las resistencias.

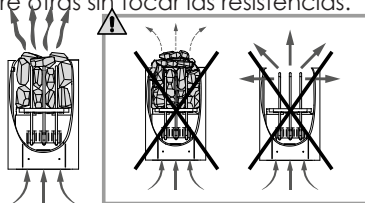

# MONTAJE

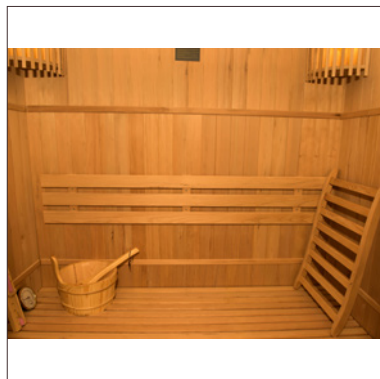

## Paso 16

Ya puede instalar los accesorios de vapor suministrados y disfrutar plenamente de su sauna de vapor.

FR

# MODELOS ANGULARES

ZEN 3C



## Paso 1

Comience colocando el suelo en el lugar donde desee instalar la sauna.



## Paso 2

Coloque el primer panel trasero fuera del suelo.



## Paso 3

Coloque el segundo panel trasero y encájelo con el primero. Deberán encajar perfectamente.

● Hebilla abierta / Hebilla cerrada



# MONTAJE

FR



## Paso 4

Monte ahora el panel frontal uniendo las 2 paredes manteniendo la puerta cerrada.

● Asegúrese de introducir el panel lateral derecho en los pestillos inferiores del panel.



## Paso 5

Ahora ensamble el tercer panel con los otros dos ya montados.

Finalice el montaje de los 2 paneles cerrando las hebillas.

● Asegúrese de introducir el panel lateral derecho en los pestillos inferiores del panel.

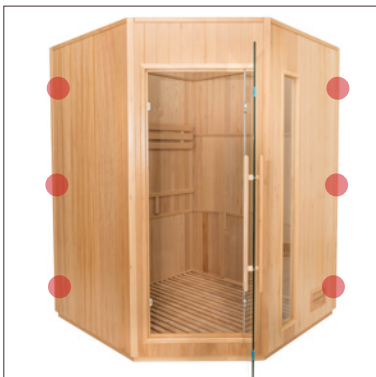

## Paso 6

Una toda la fachada frontal al resto de la estructura, asegurándose de que el suelo encaje perfectamente con la fachada. A continuación, cierre las 6 hebillas.

Finalice el montaje de los 3 paneles cerrando las hebillas.

● Hebilla abierta / Hebilla cerrada



# MODELOS ANGULARES

ZEN 3C

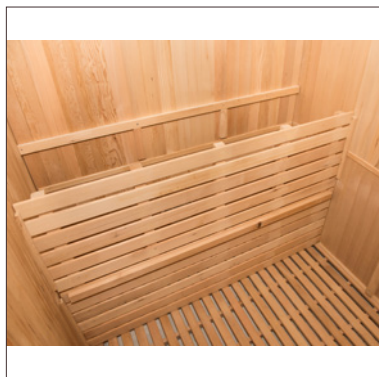

## Paso 7

---

Ahora, coloque la parte vertical del banco superior en el lugar indicado.

Enchufe las conexiones de los LED y las luces bajo los bancos.

Las luces están integradas en el banco y conectadas directamente por el techo.

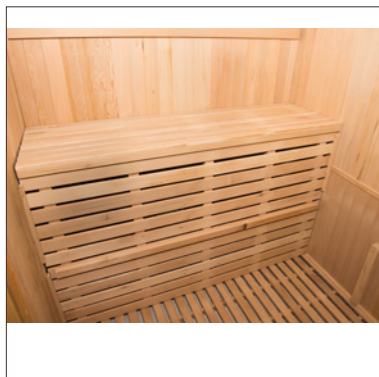

## Paso 8

---

Coloque el soporte superior del banco, comprobando que encaje perfectamente con los paneles laterales.



## Paso 9

---

Coloque el banco inferior, comprobando que encaje perfectamente con los paneles laterales.



# MONTAJE

FR



## Paso 10

Instale el panel del techo, asegurándose de que encaje perfectamente con todos los paneles laterales.



## Paso 11

Instale las luminarias altas comenzando por introducir los cables de conexión al techo.



## Paso 12

Conecte la estufa eléctrica y los componentes electrónicos de la cabina, ubíquela en su lugar y por último coloque las piedras encima de manera uniforme.

No deje caer ninguna piedra sobre la estufa.

No coloque las piedras entre las resistencias de la estufa.

No amontone las piedras entre sí, deben poder apoyarse unas sobre otras sin tocar las resistencias.

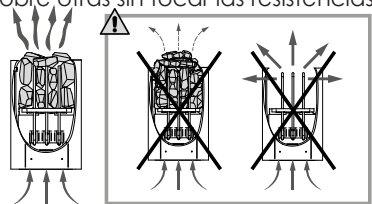

# MODELO DE 2 BANCOS

ZEN 4C



## Paso 1

Empiece colocando el panel trasero.



## Paso 2

Coloque el panel lateral en un ángulo recto.

Finalice el montaje de los 2 paneles cerrando las hebillas.



## Paso 3

Coloque el tercer panel lateral.

Finalice el montaje de los 2 paneles cerrando las hebillas.



# MONTAJE

FR



## Paso 4

Coloque la parte vertical del banco superior en su posición y a continuación coloque la parte vertical del banco inferior. Asegúrese de que los paneles encajen bien con los paneles laterales. Enchufe las conexiones de los LED y las luces bajo los bancos. Las luces están integradas en el banco y conectadas directamente por el techo.



## Paso 5

Coloque el soporte del banco superior y luego el del banco inferior, asegurándose de que encaje bien con los paneles laterales.



## Paso 6

Coloque el suelo deslizándolo desde abajo, teniendo cuidado de no dañar la instalación de cables.

# MODELO DE 2 BANCOS

ZEN 4C



## Paso 7

Ahora monte la fachada de la sauna. Comience por la parte central, incluyendo la puerta.

Asegúrese de introducir el panel frontal derecho de forma segura en los pestillos inferiores del panel.



## Paso 8

A continuación, monte la otra parte de la fachada.

Asegúrese de introducir el panel frontal izquierdo en los pestillos interiores del panel con ventana izquierdo.



## Paso 9

Termine el montaje de la fachada con los 2 últimos paneles a la izquierda y a la derecha.

Asegúrese de introducir el panel frontal derecho en los pestillos interiores del panel con ventana derecho.



# MONTAJE

FR



## Paso 10

Una los elementos de la fachada con el resto de la estructura de la cabina y ensámblelos.

Termine el ensamblaje del panel frontal izquierdo con el panel lateral izquierdo cerrando las hebillas.

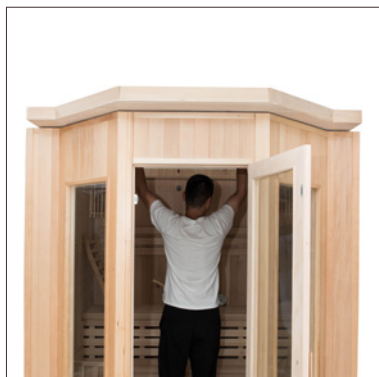

## Paso 11

Ahora instale el techo de la sauna, teniendo cuidado de pasar los cables por las ranuras previstas a tal efecto.



## Paso 12

Instale las luminarias altas comenzando por introducir los cables de conexión al techo.

# MODELO DE 2 BANCOS

ZEN 4C

## Paso 13

---

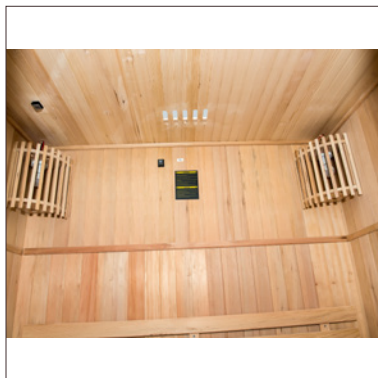

Repita la operación con la segunda luminaria.

## Paso 14

---

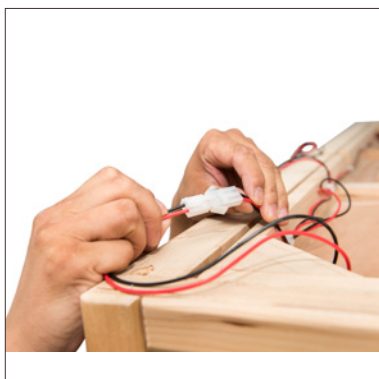

Conecte todas las luminarias a los cables presentes en el techo. Deberá conectar las 2 luminarias altas, las tiras LED para la cromoterapia y la luminaria situada bajo el banco.

## Paso 14

---

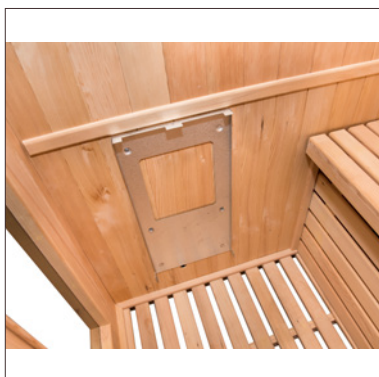

Atornille el soporte para la estufa en el lugar previsto.

# MONTAJE

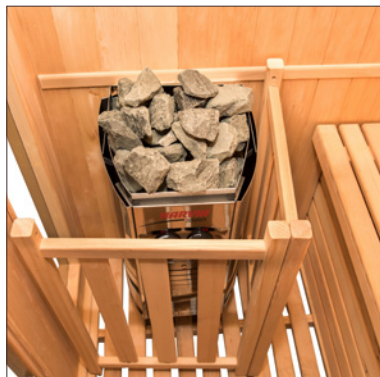

## Paso 15

Conecte la estufa eléctrica y los componentes electrónicos de la cabina, ubíquela en su lugar y por último coloque las piedras encima de manera uniforme.

No deje caer ninguna piedra sobre la estufa.

No coloque las piedras entre las resistencias de la estufa.

No amontone las piedras entre sí, deben poder apoyarse unas sobre otras sin tocar las resistencias.

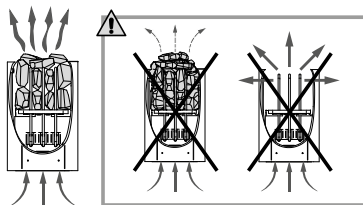

# MODELO DE 3 BANCOS

SENSE 4



## Paso 1

Comience colocando el suelo en el lugar donde desee instalar la sauna.



## Paso 2

Instale el panel trasero en la ranura del suelo. Asegúrese de sujetar el panel en su lugar.



## Paso 3

Coloque el panel lateral en la ranura del suelo, asegurándose de que encaje perfectamente con el panel trasero y alinee las hebillas.

Finalice el montaje de los 2 paneles cerrando las hebillas.





# MONTAJE

FR



## Paso 4

Coloque el panel frontal en la ranura del suelo, asegurándose de que encaja perfectamente con el panel lateral izquierdo. Tenga cuidado de mantener la puerta cerrada durante la manipulación y asegúrese de que las hebillas estén alineadas.

Finalice el montaje de los 2 paneles cerrando las hebillas.



## Paso 5

Enchufe las conexiones de los LED y las luces situadas bajo los bancos.



## Paso 6

Coloque las partes verticales de los bancos superiores e inferiores.

# MODELO DE 3 BANCOS

SENSE 4



## Paso 7

Coloque los asientos de los bancos en sus soportes, comprobando que se unen correctamente a las paredes laterales.



## Paso 8

Coloque el panel frontal comprobando que las conexiones con los paneles laterales estén bien realizadas. Tenga cuidado de mantener la puerta cerrada durante la manipulación y asegúrese de que las hebillas estén alineadas.

Finalice el montaje de los 2 paneles cerrando las hebillas.

● Hebilla abierta / Hebilla cerrada

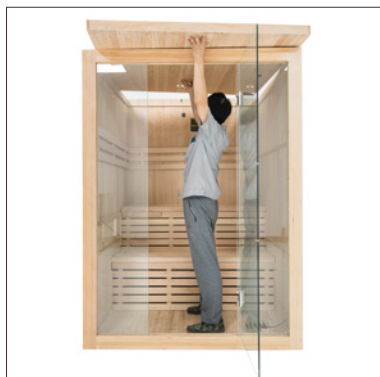

## Paso 9

Coloque el techo sobre la cabina, teniendo cuidado de pasar las conexiones por los lugares previstos.

# MONTAJE

FR



## Paso 10

---

Coloque el tercer banco en su posición y compruebe su estabilidad.



## Paso 11

---

Instale las luminarias altas comenzando por introducir los cables de conexión al techo.

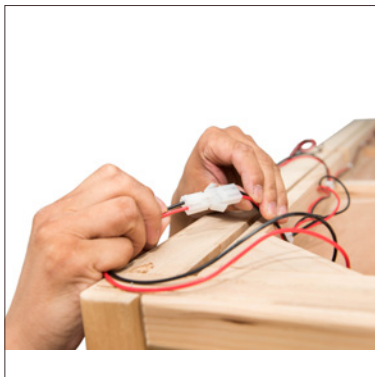

## Paso 12

---

Conecte todas las luminarias a los cables presentes en el techo. Deberá conectar las 2 luminarias altas, las tiras LED para la cromoterapia y la luminaria situada bajo el banco.

# MODELO DE 3 BANCOS

SENSE 4

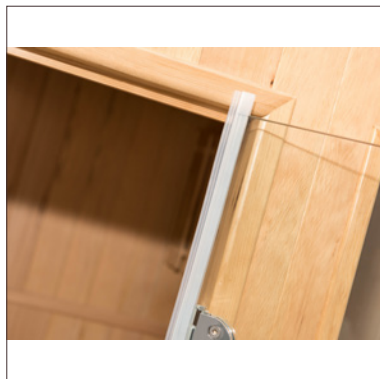

## Paso 13

Coloque la junta de estanqueidad en el interior de la puerta, del lado de las bisagras.

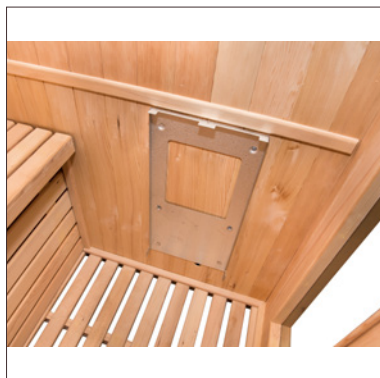

## Paso 14

Atornille el soporte para la estufa en el lugar previsto.

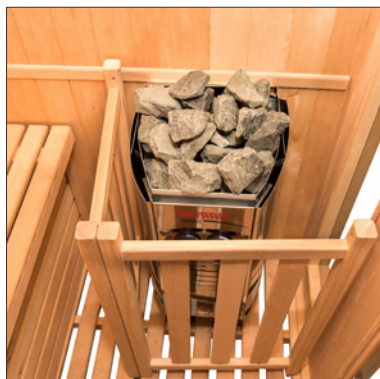

## Paso 15

Conecte la estufa eléctrica y los componentes electrónicos de la cabina, ubíquela en su lugar y por último coloque las piedras encima de manera uniforme.

No deje caer ninguna piedra sobre la estufa.

No coloque las piedras entre las resistencias de la estufa.

No amontone las piedras entre sí, deben poder apoyarse unas sobre otras sin tocar las resistencias.

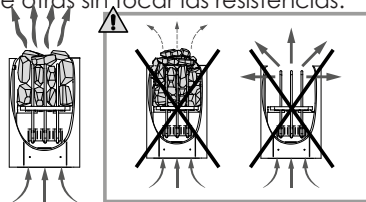

# MONTAJE

## Paso 16

---

Ya puede instalar los accesorios de vapor suministrados y disfrutar plenamente de su sauna de vapor.

FR

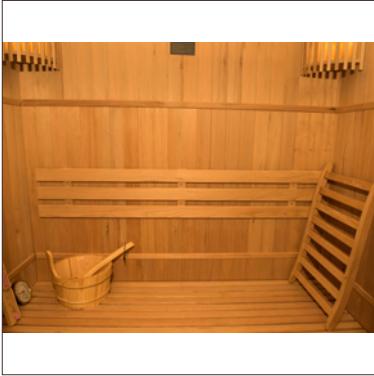

# MANTENIMIENTO

**ATENCIÓN:** Desconecte el cable de alimentación de la cabina antes de realizar cualquier operación de mantenimiento.

Problemas encontrados	Posibles motivos	Soluciones
La estufa eléctrica no calienta	El cable de alimentación está desenchufado	Compruebe que el cable de alimentación esté conectado
	El suministro de energía está cortado	Compruebe que el cuadro eléctrico y el enchufe de pared funcionan correctamente
	La estufa está en modo seguro para evitar sobrecalentamientos	Consulte el manual de instrucciones de la estufa eléctrica
La iluminación de la sauna han dejado de funcionar	La bombilla no está bien conectada	Compruebe el casquillo de la bombilla y sustitúyalo si es necesario
	La bombilla está defectuosa	Cambie la bombilla
	La luminaria está desconectada de la estufa	Corte la alimentación de la estufa y compruebe la conexión

## Mantenimiento

1. Desenchufe la sauna.
2. Utilice un aspirador para eliminar todo el polvo acumulado en los huecos de la madera.
3. Limpie la cabina con un paño de algodón húmedo, y si es necesario utilice una pequeña cantidad de jabón. Aclárela con ayuda de un paño húmedo.
4. Séquela con un paño seco.

## ATENCIÓN

No utilice bencina, alcohol, productos químicos o productos de limpieza agresivos en la sauna, ya que sus componentes químicos pueden dañar la madera y su capa protectora. No rocíe agua sobre la sauna.

## Consejo práctico:

Para conservar su sauna en buen estado durante mucho tiempo, le recomendamos que aplique aceite de linaza a los bancos, los respaldos y el suelo de su cabina con ayuda de un paño sin pelusa.

Si el suelo o el banco de su sauna tiene marcas indelebles, líjelo suavemente con papel de lija.

## Garantía

Los componentes de la estufa tienen una garantía de 2 años. Los elementos de madera de la sauna tienen una garantía de 4 años.

La fecha de entrada en vigor de la garantía es la fecha de envío del producto (correspondiente a la fecha de emisión de la factura).

La garantía no se aplica en los siguientes casos:

- Mal funcionamiento o daños derivados de una instalación, un uso o una reparación que no se ajuste a las indicaciones de seguridad.
- Mal funcionamiento o daños derivados de unas condiciones no aptas para el uso originalmente previsto del producto.
- Daños derivados de negligencia, accidente o casos de fuerza mayor (tormentas y mal tiempo).
- Mal funcionamiento o daños derivados del uso de accesorios no autorizados.

La garantía no cubre los gastos de envío de la cabina o de parte de sus componentes a nuestros talleres. En el marco de la garantía, en caso de avería, se cambiarán las piezas que nuestros técnicos consideren defectuosas. La información y las explicaciones necesarias para su instalación serán proporcionadas por uno de nuestros técnicos. *France-Sauna* no cubrirá el coste de la utilización de mano de obra ajena.



# France Sauna